

Благодарим Вас за выбор JAC Motors. Мы предоставим Вам внимательный и полный сервис в Вашем увлекательном автомобильном путешествии!

Мы будем удовлетворять потребности наших клиентов в соответствии с их конкретными требованиями и повышать производительность и качество обеспечения всестороннего и персонализированного обслуживания.

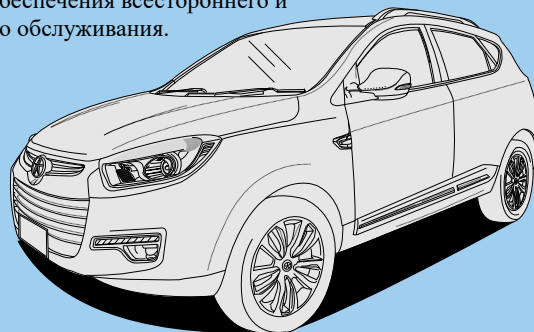
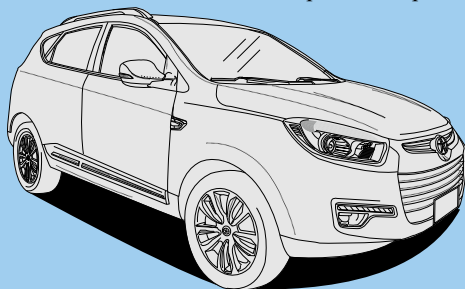

Мы с радостью предлагаем Вам стать владельцем JAC Refine S5, и благодарим за доверие к Anhui Jianghuai Automobile Co., Ltd. мы искренне надеемся, что каждое путешествие с автомобилями JAC Motors принесет Вам удовольствие и сделает Вашу жизнь более приятной.

Данное руководство предназначено для JAC Refine S5. Вы можете обнаружить, что некоторые устройства, описанные в данном руководстве, не относятся к Вашей приобретенной модели.

Для того чтобы вождение нового транспортного средства принесло Вам удовольствие, пожалуйста внимательно ознакомьтесь с настоящим руководством по эксплуатации.

Авторизованный сервис JAC Motors обеспечит Вам удобное, эффективное обслуживание и ремонт Вашего автомобиля. Если у Вас есть какие-либо проблемы, советы или предложения, Вы можете связаться с нами в любое время, используя номер горячей линии: 55-88.

Настоящим мы приветствуем Вас и желаем приятного вождения.

Специальная инструкция

Благодаря постоянному улучшению качества продукции и технического уровня, JAC Motors улучшили внешний вид, конфигурацию, функциональность и конструкцию своих транспортных средств. Снимки, данные и инструкции, приведенные в этом руководстве, могут отличаться от фактической ситуации. Ошибки и упущения неизбежны, пожалуйста, не принимайте их в качестве основы для обвинений. Все рисунки, изображенные в настоящем руководстве, используются в качестве вспомогательных инструкций, чтобы облегчить понимание пользователей. Некоторые изображения могут относиться к отдельным моделям, отличным от приобретенного Вами транспортного средства. JAC Motors оставляет за собой права на изменение и дополнение содержания данного руководства по эксплуатации, а также прекращение его использования без предварительного уведомления. Перевод, копирование или извлечение информации из данного руководства с целью дальнейшего распространения без нашего официального разрешения строго запрещено.

Данное руководство по эксплуатации рекомендуется считать частью автомобиля. В случае если Вы решите продать Ваш автомобиль, пожалуйста передайте все вспомогательные материалы новому владельцу вместе с ним.

Данные владельца

Первоначальный владелец

Имя _____

Адрес _____

Номер телефона _____

Почтовый код _____

Дата покупки _____

Новый владелец

Имя _____

Адрес _____

Номер телефона _____

Почтовый код _____

Дата покупки _____

Перед изучением данного руководства, пожалуйста ознакомьтесь со следующей информацией:

Водитель несет большую ответственность за безопасность как себя, так и всех пассажиров.

В данном руководстве используются несколько видов символов, значение которых приведено ниже:

 **Несоблюдение данных инструкций может привести к серьезным последствиям для вашей жизни, а также для жизней окружающих. Пожалуйста, управляйте автомобилем в соответствии с данными инструкциями.**

 **Внимание**
Означает, что несоблюдение данных инструкций при вождении приведет к поломке автомобиля или его отдельных частей. Пожалуйста следуйте приведенным здесь инструкциям.

 **Памятка**
Содержание, следующее под данным знаком является мягким предупреждением либо важной инструкцией по защите окружающей среды.

 Означает "Так делать нельзя" или "Не допускайте показанного здесь".

 Означает что данная конфигурация относится к отдельным моделям. Конфигурация приобретенного Вами автомобиля отображена в списке, предоставляемом JAC Motors или официальным дистрибьютором.

Для того чтобы помочь Вам лучше усвоить меры предосторожности, приведенные здесь, мы включили подробные пошаговые инструкции в данное руководство, а также разместили предупреждающие знаки в Вашем автомобиле. Данные инструкции и символы будут напоминать Вам о соблюдении мер предосторожности во избежание травм. Несмотря на это, невозможно перечислить все потенциальные опасности, связанные с использованием автомобиля, поэтому Ваша безопасность зависит от Вашей способности к принятию правильных и своевременных решений.

Специальная инструкция

Рекомендации по обслуживанию

Для ознакомления с требованиями по техническому обслуживанию JAC Refne S5, обратитесь к главе 3. Как владелец транспортного средства, Вы обязаны ознакомиться с требованиями по техническому обслуживанию, предоставляемыми производителем, особенно когда вы используете автомобиль в условиях, требующих особого ухода за ним.

Меры предосторожности при использовании масла

JAC Motors не будет предоставлять гарантийное обслуживание, если поломка двигателя или трансмиссии было вызвано использованием некачественного топлива или масла, даже если автомобиль все еще находится на гарантии. Пожалуйста, используйте сертифицированное топливо и масло.

Не модифицируйте свой автомобиль ненадлежащим образом

Гарантия производителя не распространяется на модифицированные компоненты. Модификация может повлиять на безопасность, долговечность и другие характеристики автомобиля, поэтому, пожалуйста, попытайтесь не модифицировать свой автомобиль ни при каких обстоятельствах.

Не изменяйте, не корректируйте, не удаляйте передний и задний бампер, юбку, лобовое стекло, колесные колпачки, вентиляционный люк и другие детали самостоятельно. Это может повлиять на безопасность систем, и привести к несчастным случаям и возникновению пожаров. Производитель не будет принимать на себя ответственность за вышеупомянутые последствия.

Пожалуйста, используйте оригинальные запчасти JAC.

● Что такое оригинальные запчасти JAC?

Оригинальные запчасти JAC это те изделия, которые соответствуют используемым компанией JAC Motors для производства автомобиля. Надлежащий дизайн и контроль качества этих изделий обеспечивает наилучшую гарантию безопасности пользователя.

● Почему следует использовать оригинальные запчасти?

Оригинальные запчасти JAC производятся согласно высоким производственным стандартам и под строгим контролем качества. Неисправность, вызванная использованием поддельных или контрабандных запасных частей, не будет покрываться гарантией JAC Motors, и JAC Motors не будет принимать на себя ответственность за повреждения оригинальных деталей, вызванные использованием поддельных запасных частей.

● Пожалуйста, правильно идентифицируйте и приобретите оригинальные запасные части JAC.

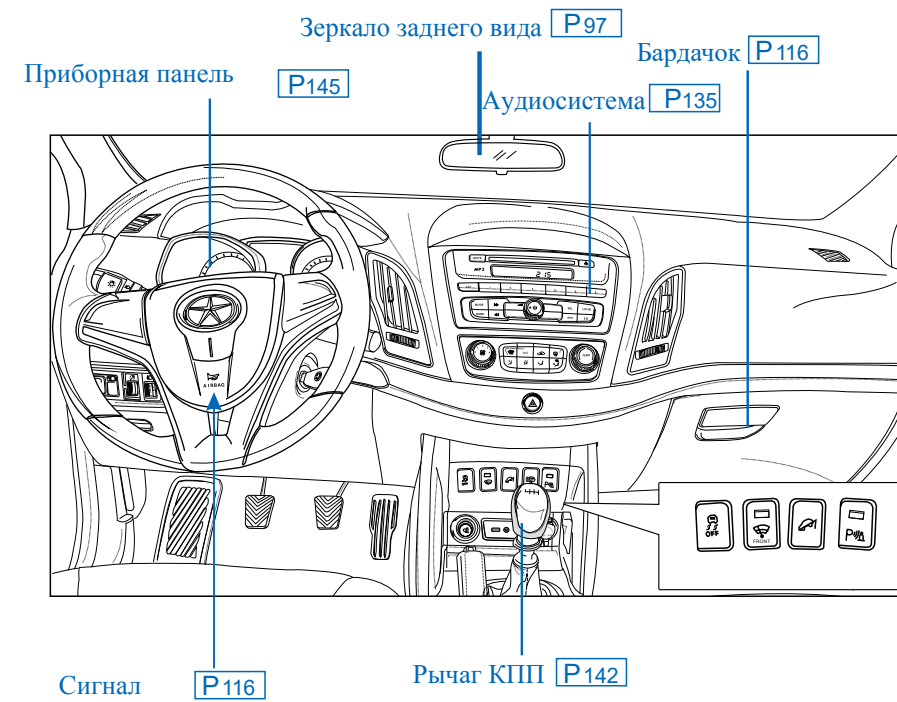
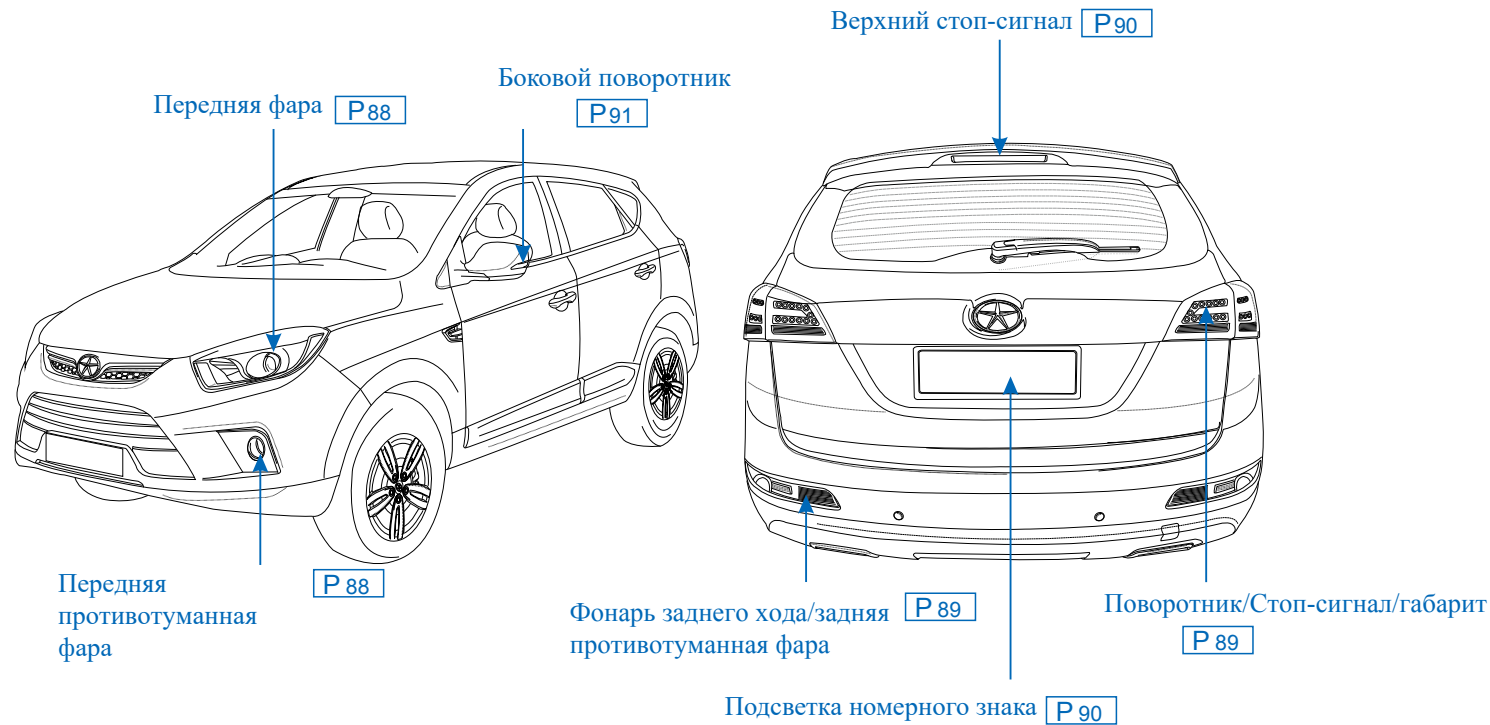

Содержание

◆ Безопасность Здесь представлена важная информация о том, как обезопасить Вас и пассажиров и как правильно использовать ремень безопасности. Это поможет вам понять, как работает SRS (подушки безопасности), и как защитить ребенка с помощью детской удерживающей системы.	1
◆ Глава 1 Эксплуатация В этой главе описаны процессы использования и регулировки ламп, стеклоочистителя, сиденья, кондиционера и т. д.	39
◆ Глава 2 Инструкции по вождению В данной главе рассказывается как подготовить новый автомобиль к работе, какой бензин следует использовать и как управлять автомобилем в различных дорожных условиях.	172
◆ Глава 3 Техническое обслуживание Эта глава рассказывает о требованиях к обслуживанию внутренних и наружных компонентов, а также о том, как защитить автомобиль от коррозии.	196
◆ Глава 4 Аварийные ситуации В ней представлены некоторые проблемы, которые могут произойти с транспортным средством во время процесса вождения, а также способы их устранения.	232
◆ Глава 5 Технические параметры В этой главе указаны VIN-код, габаритные размеры автомобиля, потребление масла и другие технические параметры.	256

1

Важные Меры Предосторожности

В данной главе рассказывается как обезопасить Вас и пассажиров. Мы посчитали следующие рекомендации наиболее важными.

Всегда используйте ремни безопасности

Ремень безопасности обеспечивает лучшую защиту при различных столкновениях. Хотя SRS дополняет

функцию ремня безопасности, SRS срабатывает при умеренном и сильном лобовом столкновении.

Мгновенное и сильное столкновение с подушкой безопасности при срабатывании SRS может повредить лицо и грудь пассажиров, не надевших ремень безопасности. Поэтому, хотя ваше транспортное средство оснащено SRS, вы также должны убедиться, что все пассажиры вашего автомобиля правильно пристегнули ремень безопасности.

Предостережения об опасности системы SRS

Несмотря на то, что система SRS обеспечивает защиту, она также может привести к тяжелым травмам или даже к несчастным случаям для пассажиров, которые пользуются ремнем безопасности ненадлежащим образом, или вовсе не

пристегиваются, особенно для детей, младенцев и людей невысокого роста. Пожалуйста, следуйте инструкциям и предупреждениям в этой главе.

Усаживайте детей правильно

Ребенок должен быть усажен на заднее сиденье правильно. Не сажайте ребенка на переднее сиденье. Ребенок должен быть помещен в детское кресло, если он / она слишком мал(а), чтобы носить ремень безопасности. Желательно использовать детское кресло, когда он / она сидит на заднем сиденье.

Дополнительную инструкцию смотрите на стр. 14.

Следите за скоростью

Высокая скорость является основной причиной аварий и несчастных случаев. Чем выше ваша скорость, тем выше риск

столкновения. Не превышайте безопасную скорость движения.

Содержите машину в надлежащем состоянии

Разрыв шины или механическая неисправность очень опасны.

Чтобы уменьшить риск разрыва шины или механических неисправностей, пожалуйста, проверьте давление в шинах и состояние автомобиля.

Обслуживайте свой автомобиль своевременно.

Никогда не садитесь пьяным за руль

Вы не можете управлять автомобилем после выпивки.

Даже если вы принимаете небольшое количество алкоголя, это может повлиять на вашу реакцию. Чем больше вы выпьете, тем более заторможенной будет

ваша реакция. Поэтому не управляйте автомобилем под действием алкоголя и не позволяйте другим делать этого.

• Убедитесь в безопасности окружения

Перед тем, как сесть в автомобиль, посмотрите по сторонам, затем откройте дверь.

Внезапное открывание двери может вызвать столкновение с пешеходом или мотоциклом, что может привести к опасным авариям. Напомните пассажирам о важности осторожного открывания дверей. Перед тем как сдавать назад, убедитесь в отсутствии препятствий и в безопасности маневра.

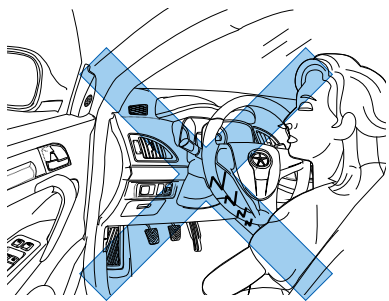

- Не спите в припаркованном автомобиле

 Во избежание риска удушья, не оставайтесь в заведенном автомобиле с закрытыми окнами и работающим кондиционером на долгое время и не спите в нем. Заглушайте двигатель, когда автомобиль припаркован.

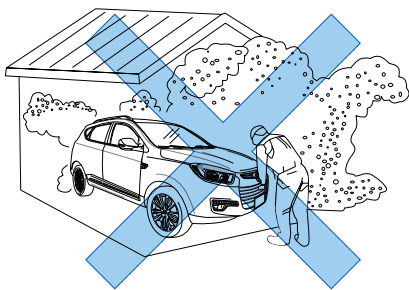

- Не прогревайте и не осматривайте автомобиль в закрытом пространстве

Прогревайте двигатель в хорошо проветриваемом месте. При запуске двигателя в закрытых и плохо вентилируемых местах, появляется риск отравления выхлопными газами, проникающими в автомобиль.

- Пожалуйста, не высовывайте голову и руки из окна

Не высовывайте голову и руки из окна, так как это очень опасно. Когда в автомобиле находится ребенок, двери и окна должны контролироваться взрослыми.

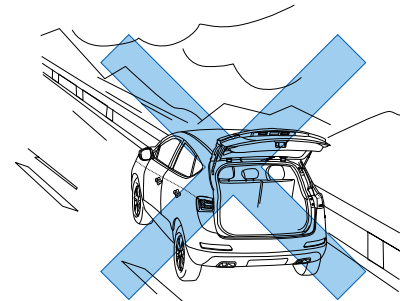

- Не осуществляйте движение автомобиля с открытой дверью багажника

Не водите автомобиль, когда дверца багажника открыта, иначе увеличится риск отравления выхлопными газами, проникающими в автомобиль сзади.

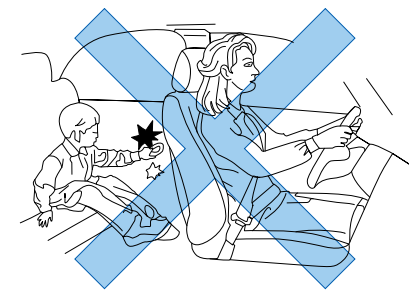

- Блокируйте двери во время движения

Во время движения автомобиля, двери должны быть заблокированы. В противном случае, повышается риск случайного открытия дверей во время движения.

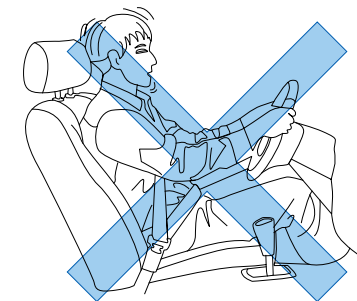

- Не управляйте автомобилем если вы сильно утомлены

При вождении автомобиля в усталом состоянии, повышается риск несчастного случая. Для обеспечения вашей безопасности, пожалуйста, делайте перерывы каждые 2 часа, когда вы ведете автомобиль в течение длительного времени.

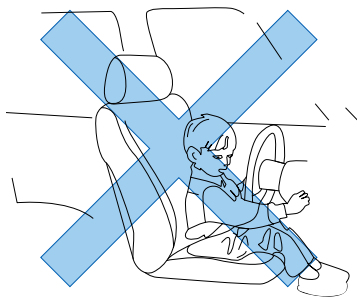

● **Держите ключи подальше от детей**

Если автомобиль управляется ребенком, риск аварии повышается многократно. Пожалуйста, позаботьтесь о том, чтобы ключи находились вне досягаемости для детей.



● **Младенцам, детям и инвалидам запрещено сидеть на пассажирском кресле, оснащенном SRS.**



Дети, инвалиды и беременные женщины не должны сидеть на пассажирском кресле, оборудованном системой SRS.

Также запрещено устанавливать детскую удерживающую систему на сиденье пассажира. В противном случае, срабатывание подушки

безопасности на пассажирском сиденье может привести к серьезным увечьям, или даже к смерти.

Ваше транспортное средство оснащено различными средствами безопасности, в случае столкновения эти средства должны работать сообща, чтобы защитить вас и ваших пассажиров.

Некоторые устройства автономны, поэтому вам не нужно управлять ими. Эти устройства включают:

- **Салон окружен сильной защитной рамой.**
- **Передний и задний бамперы и ударные демпферы поглощают энергию и сбрасываются при столкновении.**
- **Складная рулевая колонка и механизм ремня безопасности, автоматически срабатывают при столкновении, обеспечивая защиту водителя и пассажиров.**

Средства безопасности предназначены для снижения тяжести травм при столкновении, но, если пассажиры не поддерживают правильную сидячую позицию и не пристегивают ремни безопасности, эти средства не обеспечат достаточной защиты для вас и ваших пассажиров. Напротив, некоторые средства обеспечения безопасности могут привести к травмам пассажиров, если они используются ненадлежащим образом. На следующих страницах рассказывается, как обезопасить вас и ваших пассажиров.

2
Меры предосторожности для транспортных средств

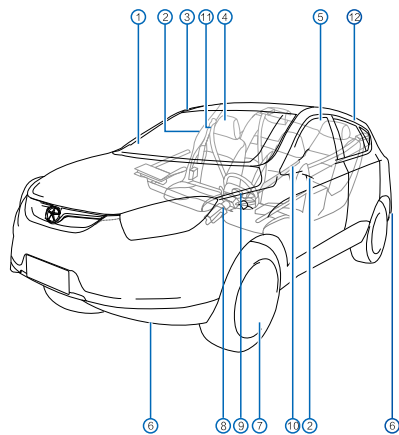

1. Подушка безопасности пассажира
2. Натяжной механизм ремня безопасности
3. Защитная рама
4. Спинка кресла
5. Подголовник
6. Бамперы
7. Ударные демпферы
8. Складная рулевая колонка
9. Подушка безопасности водителя

10. Ремень безопасности
 11. Передняя и боковая подушки безопасности
 12. Шторная подушка безопасности
- Чтобы обезопасить вас и ваших пассажиров, ваш автомобиль оснащен ремнями безопасности. Система ремня безопасности также включает в себя индикатор на приборной панели, напоминающий водителю о том, чтобы пристегнуть ремни безопасности.

Почему мы должны одевать ремень безопасности?

- **Ремень безопасности является самым эффективным средством защиты для пассажиров.**
- **Ремень безопасности поможет вам зафиксироваться в автомобиле и получить защиту от его средств безопасности.**
- **Ремень безопасности предназначен**

для защиты пассажиров при различных столкновениях. Когда автомобиль переворачивается, пассажиры, не пристегивающие ремни безопасности, чаще страдают от травм, чем те, кто пристегиваются.

- **Ремень безопасности предназначен для снижения риска столкновения с предметами и пассажирами в транспортном средстве.**
- **Ремень безопасности предназначен для защиты водителя и пассажиров от выброса из автомобиля.**
- **Надувная подушка безопасности поможет вам сохранить правильное сидячее положение, что позволит снизить риск травм, пока подушки безопасности защищают вас во время столкновения.**
- **Риск серьезных травм и несчастных случаев возрастет, если**

вы неправильно наденете ремень безопасности, даже если ваше транспортное средство оборудовано SRS. Хотя ремень безопасности не может защитить вас от каждого столкновения, в большинстве случаев, он может снизить риск серьезных травм.



Вы всегда должны пристегивать ремень безопасности при движении, даже если вы едете в городских условиях. Особенно важно правильно надевать ремень безопасности беременным женщинам, чтобы обезопасить плод.

Меры предосторожности для ремня безопасности

Водитель и все пассажиры должны всегда надевать ремень безопасности правильно. Правильное использование ремня безопасности - это снижение риска тяжелых травм, вызванных несчастными случаями или аварийным торможением.



На одного человека рассчитан один ремень безопасности. Пожалуйста, не держите младенцев на руках, когда вы пристегнуты. Если два человека пристегнуты одним ремнем безопасности, это не дает ремню рассеивать ударные силы, а также может вызвать риск столкновения пристегнутых друг с другом, когда автомобиль падает. Не перекручивайте ремень безопасности. Проверьте ремень безопасности на наличие трещин, повреждений. Проверьте металлические детали на наличие деформаций, и замените их, если необходимо.



По мере загрязнения, используйте мягкое моющее средство и теплую воду для чистки ремня, а затем высушите его в тени. Пожалуйста, не отбеливайте и не красьте ремень безопасности. Не продолжайте использовать ремень безопасности после аварии, даже если он выглядит неповрежденным, замените его.

Чтобы защитить себя и своих пассажиров от случайных травм, убедитесь, что все пристегивают ремень безопасности. Когда ремень безопасности находится в вертикальном положении, он может обеспечить максимальную защиту пассажиров. При дорожно-транспортном происшествии, если спинка сиденья наклонена, особенно при лобовом столкновении, пассажиры в транспортном средстве могут вылететь из под ремня безопасности и серьезно пострадать. Пожалуйста, не удаляйте, не разбирайте, не модифицируйте и не ремонтируйте систему ремней безопасности, в противном случае, при аварии, ремень безопасности может не сработать. **Проконсультируйтесь с уполномоченным сервисным центром**

JAC Motors о работе и замене ремней безопасности, тем временем вы должны убедиться, что ремень безопасности не используется для других целей или не поврежден дверным или кресельным шарниром. Затягивайте ремень безопасности так, чтобы вам было удобно сидеть. Так образом, ремень безопасности сможет лучше выполнить свою функцию. Прохуdivшийся ремень безопасности не сможет в полной мере выполнить свою функцию.

Трехточечный ремень безопасности

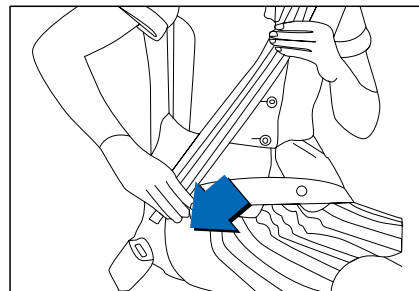

1 Пристегните ремень безопасности

Выдвиньте ремень безопасности из втягивающего устройства, медленно и равномерно протяните его поверх груди и бедер, вставьте металлическую пряжку в держатель, пока не услышите звук щелчка, означающего фиксацию ремня. После регулировки ремня безопасности на талии, ремень автоматически подстроится под размер ваших бедер.

Если вы наклоняетесь или двигаетесь

вперед медленно, ремень безопасности будет вытягиваться автоматически. Но если произошло столкновение, ремень безопасности автоматически зафиксируется и будет сохранять свое положение. Если вы быстро наклонитесь вперед, ремень безопасности также автоматически зафиксируется.

⚠ Внимание

- Металлическая пряжка ремня безопасности должна быть вставлена в замок ремня своего сиденья, иначе это может повлиять на защитный эффект, а также увеличит риск получения травм.

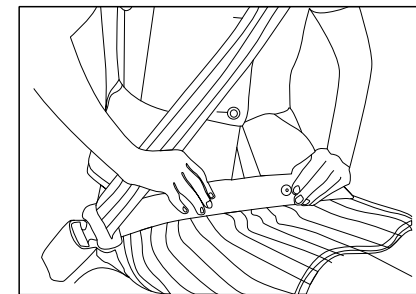

2 Отрегулируйте ремень

Чтобы ремень безопасности оставался на поясе, а не на талии, вы должны потянуть ремень безопасности вниз настолько, насколько это возможно. Это позволит, распределить нагрузку на кости таза и груди, уменьшив риск внутреннего повреждения.

Кроме того, если ремень безопасности остается в более высоком положении вашего тела, вы можете выскользнуть из под ремня безопасности в случае возникновения аварий или аварийного

торможения, что может привести к серьезным травмам и даже к смерти. Не кладите руки под ремень безопасности, они должны быть выставлены в стороны.

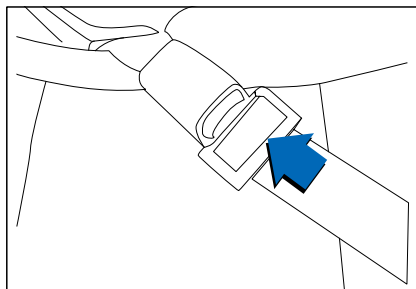

3 Расстегните ремень безопасности

Возьмите держатель, нажмите на спусковую кнопку, и ремень безопасности может быть извлечен. После того, как вы отпустите ремень безопасности, ремень автоматически втянется в ретрактор. Если этого не произошло, убедитесь, что ремень не скручен и повторите попытку.

⚠ Неправильное использование ремня безопасности может привести к серьезным травмам и несчастным случаям при столкновении. Не кладите ремень безопасности на плечи и не пропускайте его за спиной, это увеличивает риск серьезных травм при столкновении.

Трехточечный ремень безопасности заднего ряда

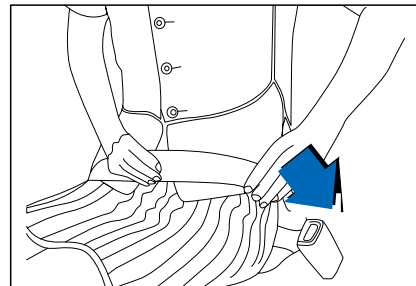

1 Пристегните ремень безопасности

Возьмите держатель, вставьте металлическую пряжку в держатель, пока не услышите звук щелчка, означающего фиксацию ремня. Затем отрегулируйте положение ремня безопасности рукой. Способ расстегивания такой же, как и у трехточечного ремня безопасности.

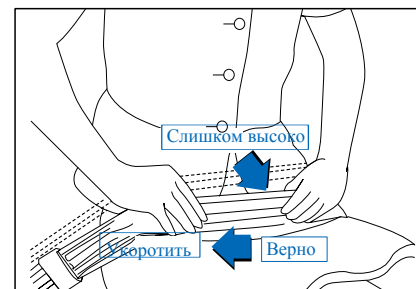

2 Отрегулируйте ремень

Для того чтобы обеспечить комфортное положение, вы должны отрегулировать высоту двухточечного ремня свободной рукой. Пристегните ремень безопасности и затяните его. Ремень безопасности должен быть опущен до пояса, а не оставаться на талии, насколько возможно. Если ремень безопасности находится на более высоком месте, это увеличит риск получения травм при возникновении аварийной ситуации.

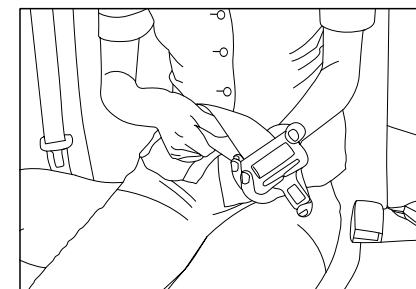

3 Вытяните ремень

Когда вы регулируете длину ремня безопасности, металлическая пряжка и ремень безопасности должны находиться под определенным углом. Подтяните ремень безопасности до тех пор, пока он не достигнет необходимой длины. Легче отрегулировать ремень безопасности при нажатии на металлическую пряжку.

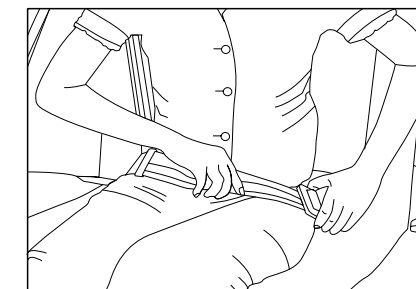

4 Укоротите ремень

Потяните свободный конец ремня безопасности до тех пор, пока он не достигнет нужной длины, когда вы укорачиваете ремень безопасности.

Преднатяжитель ремня

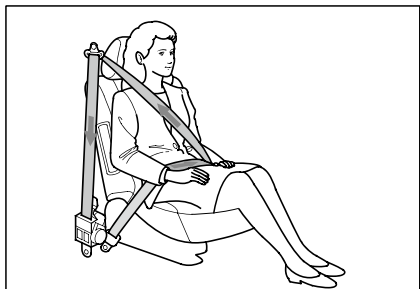

Ваш автомобиль оснащен предварительными натяжителями ремней безопасности, которые предназначены для водителя и пассажира на правом переднем сиденье. Целью установки преднатяжителей является защита водителя и пассажира, при лобовом столкновении.

Преднатяжитель должен работать одновременно с подушкой безопасности.

Когда транспортное средство внезапно останавливается, и пассажиры быстро наклоняются вперед, устройство втягивания ремня безопасности блокируется.

Преднатяжитель ремня безопасности сработает и начнет оттягивать пассажиров назад для поглощения силы удара, при лобовом столкновении.

Если система ощущает сильное натяжение ремней безопасности со стороны водителя и пассажира при срабатывании предварительного натяжителя, внутренний ограничитель натяжного устройства постепенно ослабляет натяжение, чтобы предотвратить травмы от сильного сдвливания.

⚠ Внимание

- Преднатяжитель ремня безопасности предназначен для внезапного и сильного столкновения и используется только один раз. Если устройство было активировано, не заменяйте его самостоятельно. Обратитесь в сервисный центр JAC Motors.



При использовании ремня безопасности с предварительным натяжителем, пожалуйста, надевайте ремень безопасности правильно, в противном случае преднатяжитель не будет функционировать.

Устройство регулировки высоты ремня

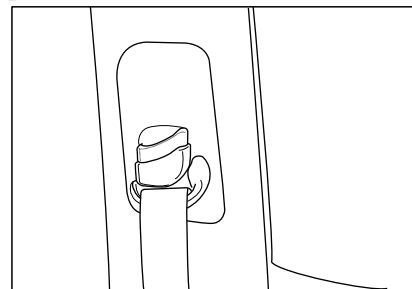

Высота ремня безопасности в переднем ряду регулируется через фиксированную кассету. Регулировка ремня безопасности должна выполняться поверх живота и груди, через плечо, а не шею. Если ремень безопасности расположен близко к шее, вы не получите самую эффективную защиту.

Если вам необходимо увеличить высоту неподвижной кассеты ремня

безопасности, нажмите на вкладку на прилагаемом устройстве вверх; если вам нужно уменьшить его высоту, слегка переведите вкладку на устройстве регулировки вниз.

Защита беременных

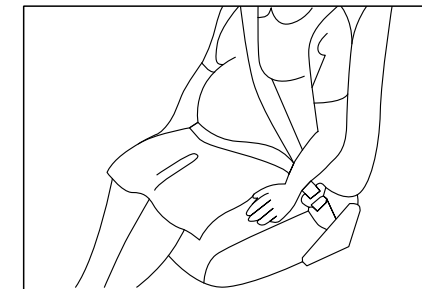

Защита беременной женщины - лучший способ защитить ребенка. Поэтому, если вы едете или сидите в автомобиле, беременная женщина должна быть всегда правильно пристегнута.

Беременным женщинам лучше использовать трехточечный ремень безопасности и расположить ремень поперек бедра настолько низко, насколько это возможно. Не скручивайте его вокруг бедра. По беспокоящим вас вопросам, пожалуйста, следуйте советам врача.

Беременные женщины должны находиться настолько далеко от рулевого колеса или приборной панели, сидеть прямо и близко к спинке сиденья. Это позволит снизить риск получения травм, вызванных столкновением или срабатыванием подушек безопасности.

Проконсультируйтесь с вашим врачом во время дородового обследования о том, можно ли вам управлять автомобилем.

Защита раненых

Раненый должен быть пристегнут, во время транспортировки в больницу. Если необходимо, проконсультируйтесь с врачом.

Лежать запрещается

Чтобы снизить уровень травматизма при авариях и получить максимальную защиту от системы безопасности, все пассажиры должны принять сидячую позу в движущемся автомобиле. Пассажиры на переднем сиденье должны сидеть прямо. Ремень безопасности не будет функционировать правильно, если пассажиры лежат на задних сиденьях или передние сиденья остаются в наклонном положении.

⚠ Внимание

● Очень опасно принимать наклонную сидячую позу или лежать на сиденьях, когда автомобиль едет. Когда вы принимаете наклонную сидячую позу, даже если вы пристегнуты, ремень безопасности не защитит вас, поскольку плечевой пояс находится впереди по отношению к торсу. При столкновении, ударные силы могут выбросить вас вперед и привести к серьезным травмам шеи или других частей тела.

● В наклонной сидячей позе, тазобедренный пояс не возьмет на себя нагрузку.

При аварии, таз может войти в ваш живот, силы удара с ремня

безопасности будут приложены к животу, а не к тазу, что приведет к серьезному внутреннему повреждению.

Для обеспечения безопасности при движении автомобиля, сядьте на сиденье после регулировки в вертикальном положении и используйте ремень безопасности.

Защита детей

Некоторые страны требуют от владельцев транспортных средств предоставить сертифицированную удерживающую систему для младенцев и детей. Мы настоятельно рекомендуем обеспечить детей весом до 18 кг специальной системой фиксации.

Подушка безопасности предназначена для защиты взрослых от несчастных случаев, в то время как это очень опасно для детей. Поэтому, не устанавливайте детское удерживающее устройство на пассажирское сиденье с подушкой безопасности. В противном случае, когда подушка безопасности будет раздуваться, ударные силы могут привести к несчастным случаям.

Когда вы покупаете определенное удерживающее устройство для детей, пожалуйста, подтвердите, подходит ли система для вашего ребенка,

сиденья и ремня безопасности. Пожалуйста, установите и используйте детское сиденье в соответствии с инструкциями, предоставленными производителем сиденья.

Детская удерживающая система является гарантией хорошей защиты ребенка от несчастных случаев.

⚠ Внимание

- Детское кресло должно быть установлено на задних сиденьях. Не устанавливайте детское сиденье на переднем сиденье, иначе, при аварии, подушки безопасности могут травмировать ребенка.
- В жару, температура ремня безопасности или детского кресла в закрытом автомобиле будет повышаться. Поэтому, пожалуйста, проверяйте температуру поверхности сиденья и пряжки ремня перед посадкой ребенка.
- Дети постарше должны сидеть на заднем сиденье и пользоваться ремнем для взрослых. Пожалуйста, не позволяйте

ребенку сидеть на переднем сиденье.

- Пожалуйста, не позволяйте ребенку вставать на сиденье во время движения автомобиля.
- Когда вы сидите в автомобиле, не держите ребенка на руках, иначе ребенок не получит никакой защиты, при несчастном случае или экстренном торможении, что приведет к тяжелым травмам ребенка.
- Если детское сиденье установлено неправильно, риск серьезных травм или несчастных случаев для ребенка значительно возрастет.

Защита детей

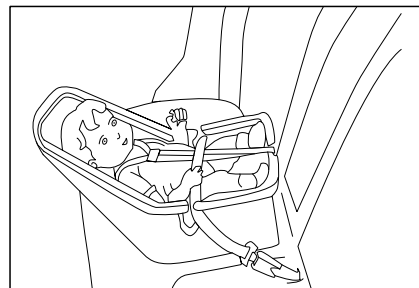

Младенца в возрасте до одного года следует помещать в наклонное устройство защиты детей лицом к сиденью. Устройство для защиты детей может обеспечить правильную поддержку головы, шеи и спины в таком положении.

Ребенок

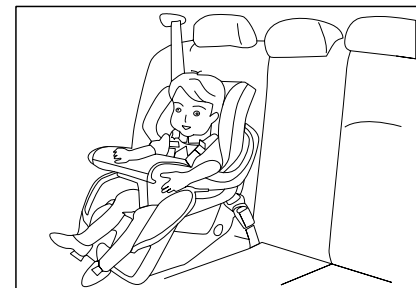

Если ребенок уже способен сидеть прямо без поддержки, его / ее нужно сажать в детское кресло лицом вперед. Детям старше 7 лет, ростом до 125см и весом от 22 до 36 кг, рекомендуется использовать трехточечный ремень безопасности с детским сиденьем. Детям выше 125см ростом уже можно пользоваться ремнем безопасности для взрослых.

Проверьте подходит ли ремень безопасности



Если вы хотите быть в безопасности или хотите носить ремень безопасности, не волнуйтесь, пожалуйста, дайте ребенку сидеть на задних сиденьях и носить ремень безопасности. Как показано на диаграмме, если ремень плотно прилегает к ключице ребенка, а также проходит над поясом и плотно прилегает к основанию бедра, то он годится к использованию. Если же ремень проходит по

животу ребенка, значит необходимо воспользоваться детским креслом.

- ⚠ Не позволяйте ребенку носить ремень безопасности, который пересекает его / ее шею и живот. В противном случае столкновение транспортного средства приведет к серьезным травмам его шеи и даже внутренним травмам.

Когда ребенок может сидеть спереди?

Желательно, чтобы ребенок в возрасте до 12 лет сидел на задних сиденьях и защищался другими людьми. Задние сиденья безопасны для ребенка любого возраста и роста. Хотя возраст является показателем, чтобы судить о том, может ли ребенок безопасно сидеть спереди, следует учитывать и другие факторы.

С точки зрения строения тела, ребенок должен быть подходящего роста для того, чтобы ремень безопасности пересекал бедро, грудь и плечо. Если ремень безопасности не подходит для ребенка, ребенок не должен сидеть спереди. Если вы считаете, что ребенок находится в безопасности сидя спереди, вы должны сделать следующие шаги:

- Отодвиньте сиденье назад
- Пусть ребенок сидит прямо, прижавшись к спинке сиденья, положит ноги на коврик или свесит их вертикально к коврику.
- Проверьте ремень безопасности детского сиденья на правильное положение, - безопасно ли оно и нет.
- Пожалуйста, внимательно наблюдайте за ребенком. Несмотря на то, что ребенок чувствителен, иногда вам следует также напомнить ему о креплении ремня или сидении прямо.

Дополнительные меры предосторожности

- **Не используйте один и тот же ремень безопасности для младенцев и детей. В случае столкновения, ремень безопасности может сжать детей и привести к тяжелым травмам.**
- **Не держите младенцев и детей на коленях. Если вы несете маленького ребенка на руках, надев ремень безопасности, при столкновении, вас может прижать к приборной панели и повредить маленького ребенка. Огромные ударные силы, создаваемые столкновениями, вырвут маленького ребенка из ваших рук.**
- **Не оставляйте ребенка одного в автомобиле, так как это очень опасно. Например, в жаркое лето,**

если вы оставите ребенка в машине, ребенок может погибнуть из-за солнечного удара. Кроме того, если вы оставите ключ зажигания в замке зажигания, ребенок может запустить автомобиль и повредить себя или других людей.

• **Если автомобиль не используется, заблокируйте все двери. Иначе, ребенок, который играет в автомобиле или вокруг него, может быть заперт в нем, что приведет к серьезным травмам и даже к жертвам.**

• **Держите ключ подальше от ребенка. Пожалуйста, не учите ребенка, как открывать дверной замок, поворачивать ключ зажигания, открывать двери и окна, что может привести к случайным жертвам.**

При использовании детского кресла, соблюдайте следующие меры предосторожности. В противном случае несчастные случаи более вероятны.

• **Для ребенка, который не может надевать ремень безопасности, пожалуйста, расположите его на детском сиденье, которое соответствует его типу тела.**

Когда ребенок сидит в транспортном средстве, ему необходимо предоставить детское кресло, которое может обеспечить его безопасность.

Шея младенца хрупкая, а его / ее голова относительно тяжела, поэтому, пожалуйста, садите младенца на детское сиденье.

Ремень безопасности не рассчитан на хрупкое тело младенца. Так как

бедро ребенка мало, обычный ремень безопасности не ложится на него правильно, но он может пересекать живот, поэтому, когда происходит авария, живот будет сильно сжат, что приведет к тяжелым травмам и даже жертвам. Пожалуйста, предоставьте ребенку детское сиденье.

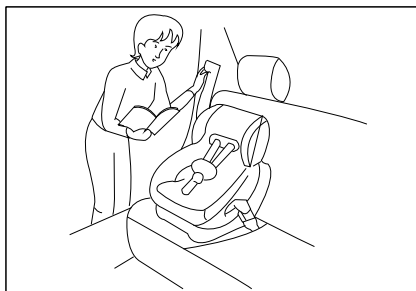

● Когда вы устанавливаете и используете детское кресло, пожалуйста, внимательно ознакомьтесь с инструкцией по применению продукта, установите кресло надежно и используйте по назначению.

Если детское сиденье не установлено должным образом или не закреплено надежно, ребенок может пострадать при аварии или экстренном торможении.

Рекомендации по подбору кресла

	Вес	Рост	Возраст
Кресло для младенцев	До 9 кг	До 70 см	0-9 мес
Кресло для младенцев	9-18 кг	70-100 см	9 мес- 4 года

Таблица 1

В дополнение к Таблице 1			
	Вес	Рост	Возраст
Кресло для младенцев	До 10 кг	До 75 см	0 - 12 мес
Кресло для младенцев	9-18kg	75-105cm	9 мес - 4 года
Детское кресло	15-32kg	100-135cm	4 года - 10 лет

Таблица 2

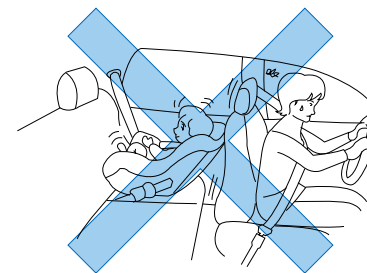

● Установите кресло надежно

Когда вы устанавливаете детское сиденье, плотно закрепите его в соответствии с монтажным положением и направлением. В противном случае, при аварийном торможении и столкновении, детское сиденье может привести к тяжелым травмам или смерти.

● Устанавливайте детские кресла на задних сиденьях

Для ребенка задние сиденья - самое безопасное место. Кроме того, фиксированное соединение для детского сиденья установлено на задних сиденьях. Для заднего сиденья прямо за водителем недостаточно места для установки, так как водителю может понадобиться больше места для комфортной езды, поэтому лучше установить детское сиденье прямо за пассажиром.

Соответствующие меры предосторожности для детского кресла

Детское кресло приобретается владельцем автомобиля самостоятельно

Когда ребенок сидит в транспортном средстве, владелец транспортного средства должен предоставить ребенку детское кресло, соответствующее его типу тела. Установка, использование детского кресла должно осуществляться в соответствии с инструкциями изготовителя.

Отрегулируйте угол спинки сиденья, чтобы избежать зазора между спинкой сиденья и детским сиденьем.

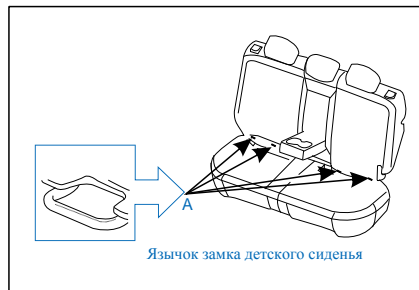

1 Место крепления детского сиденья

Выровняйте фиксатор детского кресла на задних сиденьях с помощью двух зажимов (А) на детском сиденье, надавите на детское сиденье, пока не появится звук щелчка. Покачайте сиденье, проверьте фиксацию на надежность.

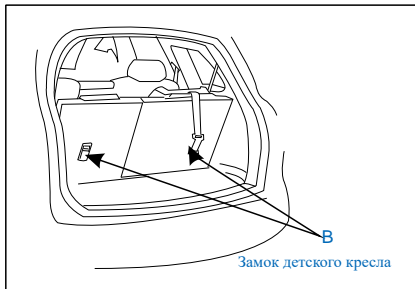

Защелка крючка ремня на верхней части детского кресла должна обходить задние сиденья и быть зажата на фиксаторе детского кресла на обороте.

Памятка

- Перед установкой детского кресла внимательно ознакомьтесь с инструкцией.

Передняя подушка безопасности

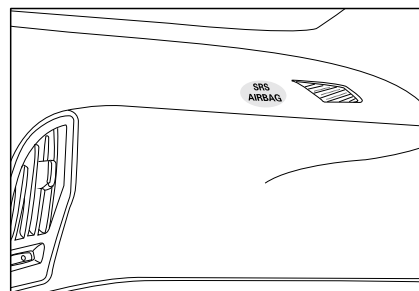
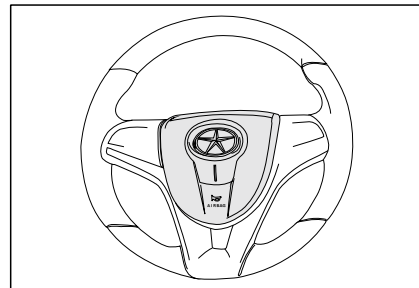

Система фронтальной подушки безопасности содержит две подушки безопасности, одна находится на рулевом колесе, а другая - в приборной

панели со стороны переднего пассажира. Эти подушки безопасности идентифицируются через символы «AIRBAG». При сильном лобовом столкновении, система фронтальных подушек безопасности активируется. Система подушек безопасности запускается при условии включенного зажигания. Подушка безопасности надувается, формируя воздушный слой, позволяющий снизить ударные силы и снизить риск серьезных травм верхней части тела и головы передних пассажиров.

Внимание

- Пожалуйста, обратитесь к инструкции по подушкам безопасности, которая расположена на солнцезащитном козырьке

! Подушка безопасности не является заменой ремня безопасности, это часть пассивной системы безопасности автомобиля. Подушка безопасности дополняет работу ремня безопасности. Подушка безопасности сработает в случае лобового столкновения, но боковом столкновении, столкновении сзади или переворачивании, система не среагирует. Подушку безопасности можно использовать только один раз. Водитель и пассажир должны держать расстояние 25 см от рулевого колеса и приборной панели, чтобы получить наиболее эффективную защиту при запуске подушки безопасности. Кроме того, передние сиденья должны быть отрегулированы в соответствии с их типами кузова. Удаление, установка, ремонт системы подушек безопасности должны выполняться профессиональным

5 Система подушек безопасности

персоналом из специализированной мастерской обслуживания JAC Motors. Неправильный ремонт может стать угрозой безопасности.

Пожалуйста, используйте чистую ткань и воду, чтобы очистить подушки безопасности. Не используйте моющее средство, содержащее растворитель – оно будет создавать поры на поверхности модуля, которые могут привести к травме при срабатывании системы.

Не меняйте оборудование или проводку подушки безопасности - это может привести к сбою системы. При столкновении, подушка безопасности может не сработать, или активироваться произвольно, приведя к травмам.

После срабатывания подушки безопасности, сама подушка, устройства управления, автоматический натяжитель ремня безопасности и соответствующие

компоненты должны быть заменены. Пожалуйста, не используйте наклейки, покрытия и не модифицируйте панель подушки безопасности. Не снимайте рулевое колесо. Не вставляйте и не вынимайте предохранитель подушки безопасности при включенном зажигании. После того, как система включена, не контактируйте с ее деталями, иначе вы рискуете получить электрический удар. Передние пассажиры должны сидеть прямо, не ставя ноги на приборную панель, чтобы избежать риска травмирования ног, так как передняя подушка безопасности включена.

Несмотря на соблюдение всех указаний, при определенных условиях, риск травм при контакте с подушкой неизбежен.

Боковая подушка

При боковом столкновении, датчик запустит боковую подушку безопасности.

Боковая подушка безопасности установлена на спинке передних сидений, со стороны двери, и используется для дополнительной защиты груди и бедер водителя и переднего пассажира.

 Неподходящий чехол для сиденья может остановить подушку безопасности, установленную на сиденье, что приведет к тому, что подушка безопасности не будет обеспечивать ожидаемую защиту пассажиров.

Шторная подушка

При боковом столкновении, сработает шторная подушка безопасности. Надувная подушка безопасности предоставляет защиту головы пассажиров, которые сидят на стороне удара (пассажирская грудь и руки не могут получить защиту).

Надувная подушка безопасности закреплена на раме крыши, она будет раздуваться между колонкой А и С и обеспечивать защиту головы пассажиров на задних сиденьях.

 Запрещается вешать тяжелые предметы на крючке для одежды или держать на подлокотнике!

Компоненты и функции подушки безопасности

Система подушек безопасности содержит:

- Две фронтальные подушки безопасности
- Боковая подушка безопасности
- Шторная подушка безопасности
- Контрольное устройство
- Индикаторы на панели

Когда ключ зажигания находится в положении «ON», устройство контроля подушки безопасности отслеживает наличие лобового столкновения. Когда ключ зажигания находится в положении «ON» или двигатель запускается, индикаторы системы подушек безопасности на приборной панели мигают в течение нескольких секунд и потухают.

Поскольку прибор контроля подушки безопасности отслеживает наличие сильного лобового столкновения, система срабатывает автоматически.

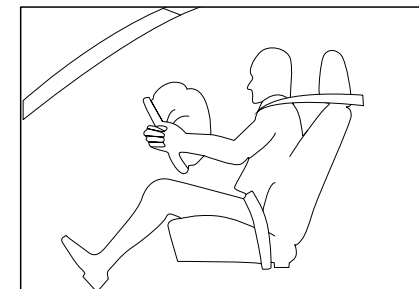

Подушка безопасности мгновенно сдувается после взрыва, чтобы не закрывать обзор и позволить водителю управлять рулевым колесом или другими устройствами.

При срабатывании подушек безопасности, вы можете услышать хлопок, и наблюдать частицы пыли, все эти явления нормальны. Взвешенные частицы являются порошком на поверхности подушки безопасности. Несмотря на то, что порошок не токсичен, пассажиры, страдающие респираторными заболеваниями, будут чувствовать временное неудобство. Если это так, пожалуйста, держитесь подальше от автомобиля. Затем используйте теплую воду и жидкое мыло, чтобы очистить лицо и руки от порошка.

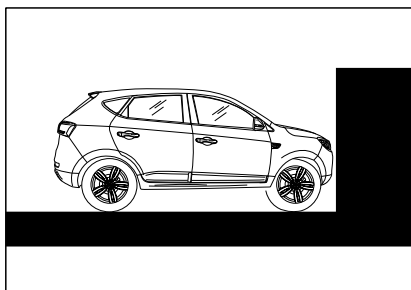
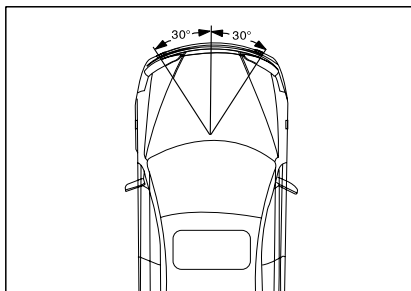

Обстоятельства, по которым подушка безопасности не может быть включена:

- Аварии вращения и переворота автомобиля.
- Силы удара, возникающие при столкновении с препятствиями на скорости, не превышающей порог срабатывания.
- Наезд на ступеньки или бордюры.
- Транспортное средство падает в пологие или глубокие канавы.
- Автомобиль касается задней части впереди стоящей машины, или получает толчок сзади
- 8 Происходит слабое лобовое столкновение с транспортным средством.
- Сторона столкновения, направление столкновения и точка столкновения не направлены на центр автомобиля.
- Зажигание отключено
- Другие особые условия

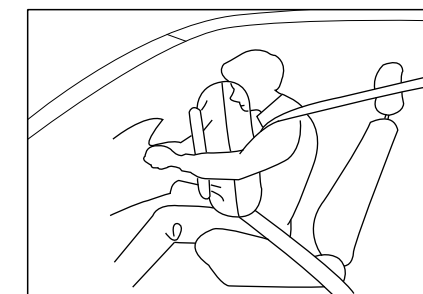
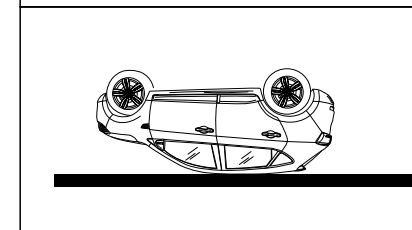
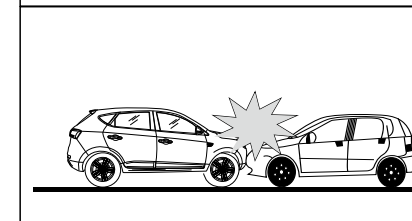
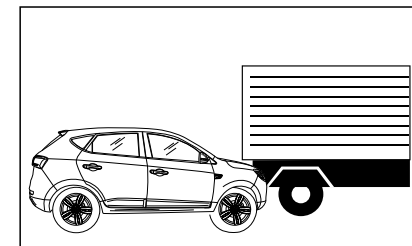
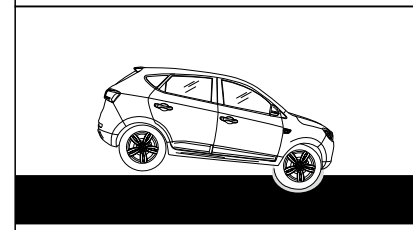
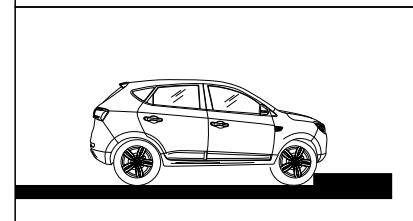
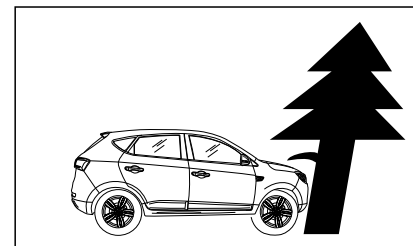

1 Принцип работы фронтальной подушки безопасности

При сильном лобовом столкновении, датчик регистрирует стремительное замедление транспортного средства. Если автомобиль резко снижает скорость, устройство управления мгновенно раздувает подушку безопасности на стороне водителя и пассажира.

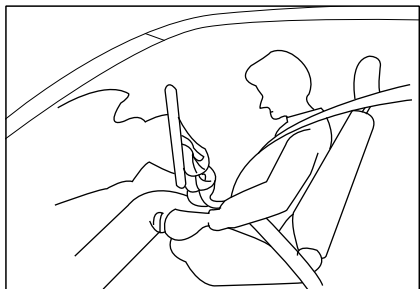

Фронтальная подушка безопасности мгновенно сдувается после срабатывания, чтобы не закрывать обзор водителя и не лишать его возможности управлять рулевым колесом или другими устройствами управления.

⚠ Внимание

- **Передняя подушка безопасности** срабатывает при умеренном и сильном столкновении, для снижения риска травм головы и груди водителя и передних пассажиров. Система сработает только когда ударные силы превысят пороговое значение срабатывания инфляционного клапана. Оно используется для мгновенной оценки степени серьезности столкновения, что удобно для инфляции подушек безопасности и полезно для защиты пассажиров.
- **Скорость автомобиля** не влияет на работу подушки безопасности. **Срабатывание** подушек безопасности зависит от типа удара, объектами и резкостью снижения скорости.

Меры предосторожности

Если пассажиры не поддерживают правильное сидячее положение, то при столкновении, ударные силы, создаваемые при раздутии подушки безопасности, могут привести к тяжелым травмам и даже к несчастным случаям для пассажиров.

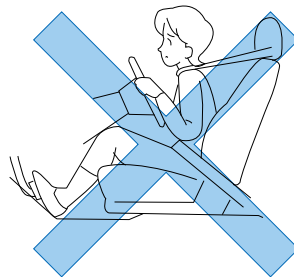

- **Отрегулируйте положение спинкой сиденья и прижмитесь к нему спиной.**

Если ваше тело закрывает панель подушки безопасности или находится рядом с ней, вы можете пострадать от сильного удара при срабатывании системы.

● **Водитель**

Пожалуйста, сядьте в положение, удобное для вас, чтобы не находиться рядом с рулевым колесом при вождении.

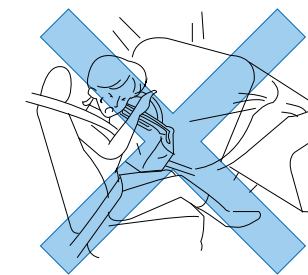
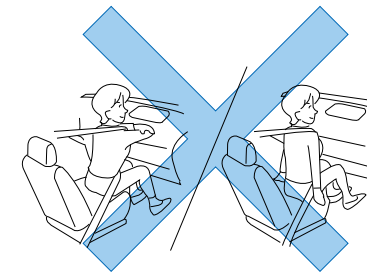

● **Пассажир**

Пассажир должен держаться подальше от подушки безопасности, со своей стороны.

Пожалуйста, не сидите на передней части сиденья или не держитесь близко к приборной панели.

- **Не водите автомобиль, держа предметы на коленях или между пассажирами и подушкой безопасности.**

В противном случае, когда подушка безопасности сработает, предметы могут отскочить и повредить ваше лицо, или остановить подушку безопасности, не дав ей раскрыться, что очень опасно.

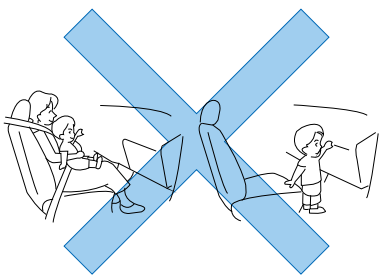

● Когда вы ведете автомобиль, не позволяйте ребенку сидеть перед подушкой безопасности со стороны пассажира и не усаживайте ребенка на коленях.

Когда подушка безопасности надувается, ребенок может пострадать от сильного удара, что очень опасно.

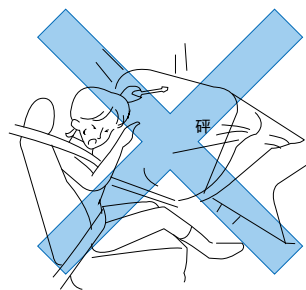

● Когда автомобиль проходит техническое обслуживание, пожалуйста, выполните следующие действия.

Иначе, подушка безопасности не будет функционировать правильно или будет срабатывать по ошибке, что может привести к тяжелым травмам или к смерти.

● Когда вы снимаете, демонтируете, модифицируете и устанавливаете подушку безопасности, приборную панель или контейнер, проконсультируйтесь с уполномоченной мастерской обслуживания JAC Motors.

Если процедура выполнена неправильно, подушка безопасности не будет функционировать или сработает по ошибке.

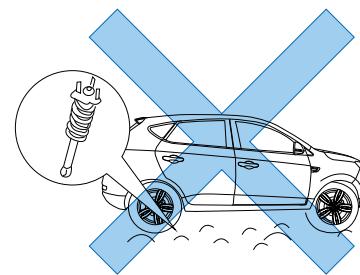

● Пожалуйста, не изменяйте подвеску. Если высота транспортного средства или жесткость подвески изменится, подушка безопасности может срабатывать по ошибке.

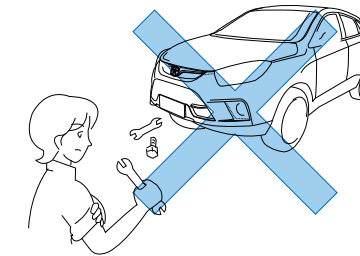

● Когда вы ремонтируете переднюю часть автомобиля или салон, проконсультируйтесь с авторизованной мастерской обслуживания JAC Motors. Если работы произведены неверно, удары, которые передаются датчику подушки безопасности, будут искажаться, что приведет к ненормальному срабатыванию подушки безопасности SRS. Это очень опасно.

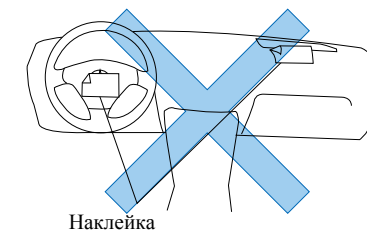

Наклейка

● При установке аксессуаров, пожалуйста, выполните следующие действия. Иначе, воздушная подушка не будет функционировать правильно или сработает по ошибке, что может привести к тяжелым травмам или смерти.

● Панель подушки безопасности не должна покрываться чем-либо или обклеиваться наклейками. В противном случае подушка безопасности будет работать неправильно. Это очень опасно.

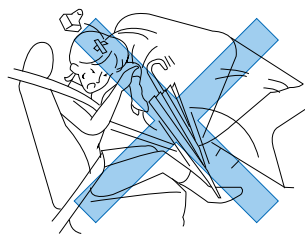

● Не размещайте зонты или другие предметы на приборной панели или панели управления, иначе подушка безопасности со стороны пассажира не будет работать правильно. Кроме того, по мере того, как подушка безопасности надувается, вышеупомянутые объекты могут разлететься по салону.

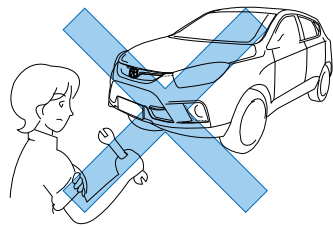

● Когда вы устанавливаете экранирующую панель и ветрозащитный экран в передней части автомобиля, проконсультируйтесь с авторизованной сервисной мастерской JAC Motors. Если вы измените переднюю часть транспортного средства, силы удара, которые передаются на датчик подушки безопасности, будут искажаться, что приведет к неправильной работе подушки безопасности. Это очень опасно.

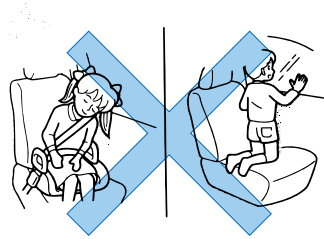

● Пожалуйста, не сидите рядом с дверью, передними и задними стойками и краем крыши. Когда боковые подушки безопасности надуваются, головы пассажиров могут пострадать от сильных ударов, что очень опасно, особенно для ребенка. Пожалуйста, примите это во внимание.

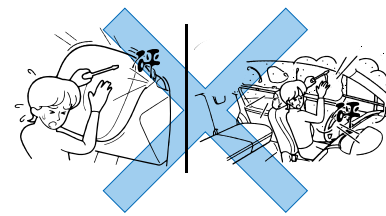

● Когда необходимо заменить обшивку передних сидений, снять подушку безопасности, установить ее, демонтировать 35 или отремонтировать, проконсультируйтесь с уполномоченной мастерской обслуживания JAC Motors. Модификация передних сидений запрещена. Не отключайте и не ремонтируйте отсек для хранения подушки безопасности и боковой шторки при демонтаже передних и задних стоек кузова и края крыши.



Зона надувания боковой подушки безопасности на передние сиденья

● Не используйте не оригинальные аксессуары для передних сидений (обычные чехлы). В противном случае, секция накачки боковой подушки безопасности будет закрыта и предотвратит нормальное срабатывание боковой подушки безопасности. Кроме того, оснащая сиденье специальной обивкой, пожалуйста, обратитесь к руководству по эксплуатации, которое прилагается к продукту.

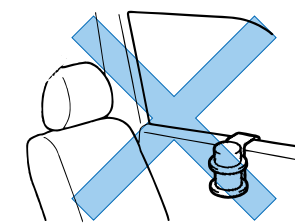

● Не устанавливайте подстаканники и другие предметы на и вокруг передней двери. Когда боковая подушка безопасности надувается, появляется риск получения травм от летящих предметов.

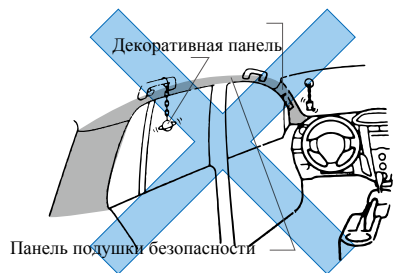

● Не устанавливайте декоративные детали и динамики на ветровое стекло, боковое стекло, передние и задние стойки, кромку крыши, вспомогательную ручку и вокруг панели подушки безопасности боковой шторки. Когда подушка безопасности боковой занавески раздувается, вышеупомянутые объекты могут разлететься по салону.

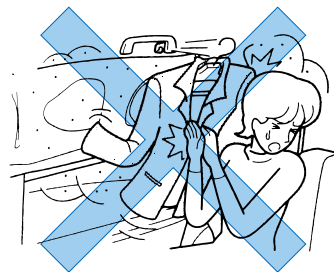

● Не вешайте на крючок вспомогательной ручки тяжелые, острые предметы. Когда вы вешаете одежду, пожалуйста, не используйте вешалку для одежды, а просто вешайте ее на крючок. Когда подушка безопасности боковой занавески раздувается, вышеупомянутые объекты могут представлять опасность.

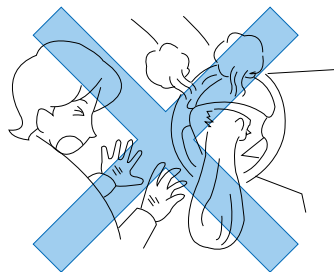

● Не прикасайтесь к компонентам подушки безопасности после срабатывания
Так как компоненты системы очень горячие, пассажиры легко могут обжечься и получить тяжелые травмы.

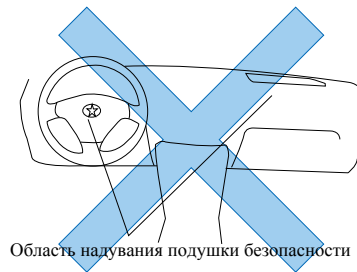

● Не надавливайте на секцию накачки подушки безопасности.
Пожалуйста, не закрывайте блок накачки подушки безопасности, в противном случае, подушка безопасности не будет функционировать правильно или сработает ошибочно, что может привести к тяжелым травмам и даже к смерти.

6 Безопасность сидений

Сиденье водителя

Сиденья этого автомобиля спроектированы так, чтобы помочь вам сохранить удобную и правильную сидячую позу, и чтобы получить максимальную защиту от ремня безопасности и материала, поглощающего энергию. Поэтому, положение сиденья и его спинки будет влиять на вашу безопасность.

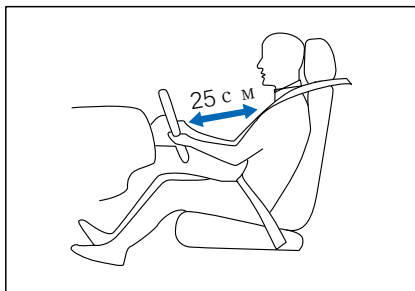

Чтобы снизить риск получения травм, мы рекомендуем вам сделать следующие шаги:

- Правильно одевайте ремни безопасности
- Отрегулируйте сиденье водителя и убедитесь, что вы можете легко нажимать на педали.
- Водитель должен держать дистанцию 25 см от руля. При условии, что вы можете свободно и полностью управлять автомобилем, вы должны держаться подальше от

рулевого колеса и сидеть напротив спинки сиденья.

- Установите сиденье в комфортное вертикальное положение и убедитесь, что между грудью и крышкой подушки безопасности достаточно места.

Если вы сидите рядом с подушкой безопасности, вы можете пострадать при ее срабатывании.

Переднее пассажирское сиденье

Мы рекомендуем вам выполнить следующую настройку передних пассажирских мест:

- Отрегулируйте сиденье назад в вертикальное положение, так чтобы вам было комфортно. Риск травм пассажиров значительно увеличится, если степень наклона будет выше.

• Ноги пассажиров должны быть размещены в пространстве под приборной панелью.

- Отрегулируйте сиденье в положение как можно дальше от приборной панели. Если вы сидите близко к приборной панели, при срабатывании подушек, риск травм будет повышен.

 При столкновении, риск травм или несчастных случаев значительно возрастает со степенью наклона спинки сиденья.

Подголовник

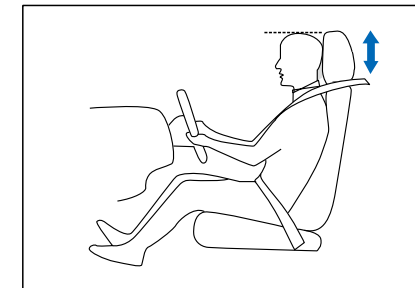

Высота подголовника должна быть отрегулирована в соответствии с положением головы и ростом пассажира.

Правильная настройка подголовника и ремня безопасности предназначена для обеспечения эффективной защиты пассажиров. Перед поездкой, пожалуйста, попросите каждого пассажира приложить голову к регулировочному подголовнику.

Пожалуйста, обратитесь к параграфу 70, касающемуся того, как регулировать подголовник.

1 Регулировка подголовника

- Возьмитесь за обе стороны подголовника руками, подгоните подголовник вверх и вниз до нужного положения.

- Подгоните подголовник в соответствии с вашим ростом и выровняйте верхнюю часть подголовника с верхней частью головы пассажира. Минимальная высота подголовника не должна быть ниже уровня пассажира.

Убедитесь, что голова пассажира может получить хорошую поддержку.

 Неправильное положение подголовника ухудшит защитную функцию подголовника, что может привести к серьезным травмам пассажиров при столкновении.

Эксплуатация

1

● Салон	Система иммобилизации двигателя .81	Внутреннее зеркало заднего97	Место для хранения 117121	Турбонагнетатель*152
Общий вид салона.....41	● Обзор и освещение	вида97	Центральный консольный ящик для	Передняя лобовая антенна136	Управление автомобилем152
Приборная панель43	Аварийные огни82	Наружное зеркало98	хранения.....117	Аудио система136	Система торможения154
Предупреждающие и индикаторные	Регулятор яркости *83	Солнцезащитный козырек.....102	Подстаканник 117	Багажник на крыше.....137	Преднатяжитель ремня безопасности
огни.....49	Регулятор высоты фар83	● Езда и регулировка сидений	Чехол для очков118	● Путешествие	сиденья158
● Открывание и закрывание	Внутреннее освещение.....83	Переднее сиденье103	Пепельница119	Педаль управления.....138	Система помощи при парковке *160
Дверной замок58	Наружное освещение.....86	Электроприводные сиденья *104	Прикуриватель.....119	Включатель зажигания138	Реверсивная визуальная система * .162
Окно.....72	Ручка включения91	Заднее сиденье108	Аксессуарная розетка120	Запуск двигателя139	Система контроля давления в шинах *
Электропривод люка*74	Стеклоочиститель ветрового стекла и	Подголовник109	Кондиционер, аудио и багажник на	Система бесключевого запуска*142163
Капот двигателя.....76	рычаг омывателя94	Руль.....111	крыше121	Коробка передач143	Автоматический стеклоочиститель *
			Система кондиционирования воздуха	169

Салон Общий вид салона

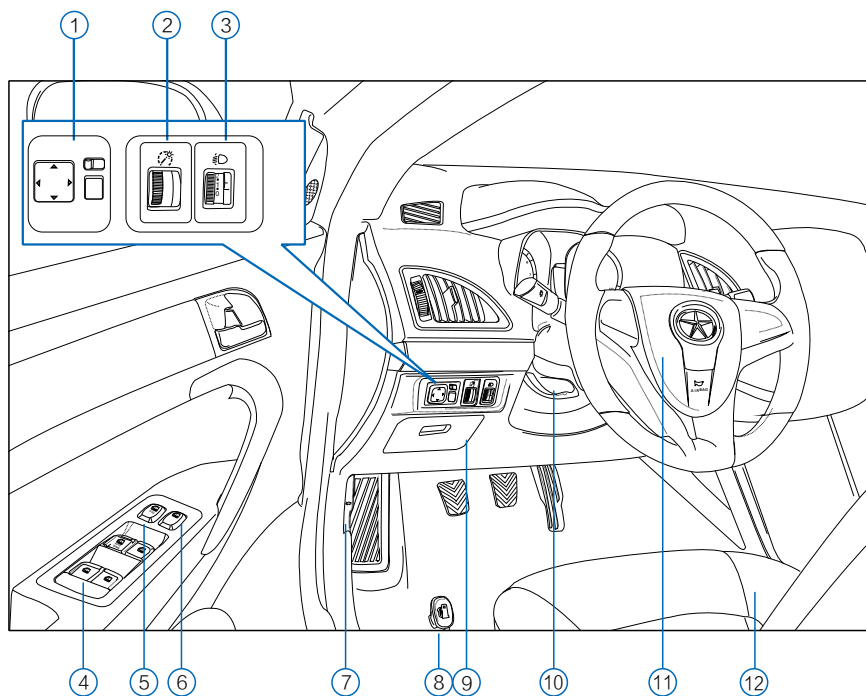

1. Кнопка регулировки внешнего зеркала заднего вида.....100
2. Ручка регулировки яркости..... 84
3. Ручка настройки передних фар85
4. Кнопка стеклоподъемника.....75
5. Кнопка центрального замка69
6. Кнопка блокировки стеклоподъемника 76
7. Кнопка открывания капота..... 79
8. Кнопка открывания крышки топливного бака 81
9. Салонный предохранитель 245
10. Рычаг регулировки положения рулевого колеса 113
11. Рулевое колесо..... 113
12. Сиденье102

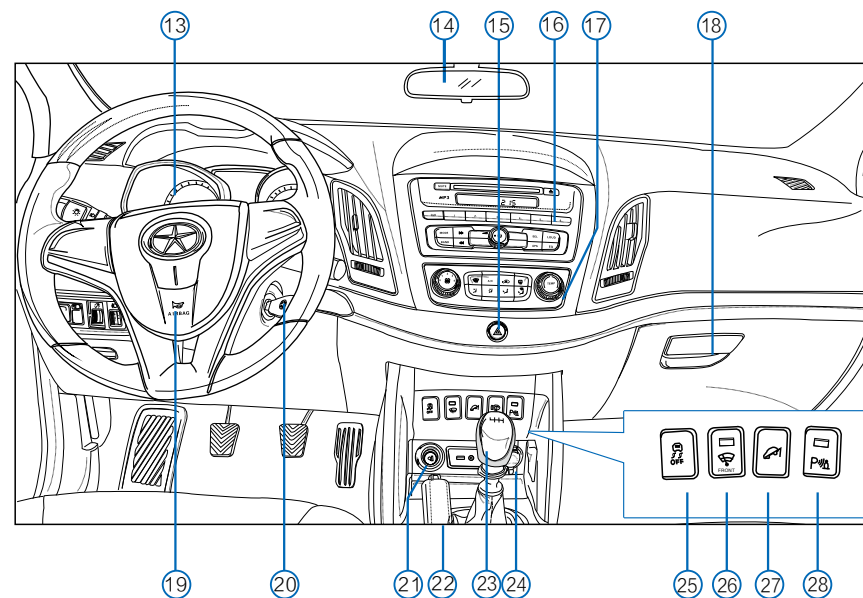

13. Приборная панель45
14. Зеркало заднего вида.....97
15. Кнопка аварийных огней 83
16. Аудиосистема 135
17. Кондиционер..... 125
18. Отсек для хранения..... 116
19. Клаксон 116
20. Ключ зажигания 137
21. Прикуриватель.....119
22. Парковочный тормоз..... 154
23. Трансмиссия 142
24. Розетка для аксессуаров119
25. Система ЭКУ 82
26. Кнопка обогрева стекла 82
27. Кнопка системы контроля спуска под уклоном 82
28. Кнопка парковочного радара..... 82

Приборная панель

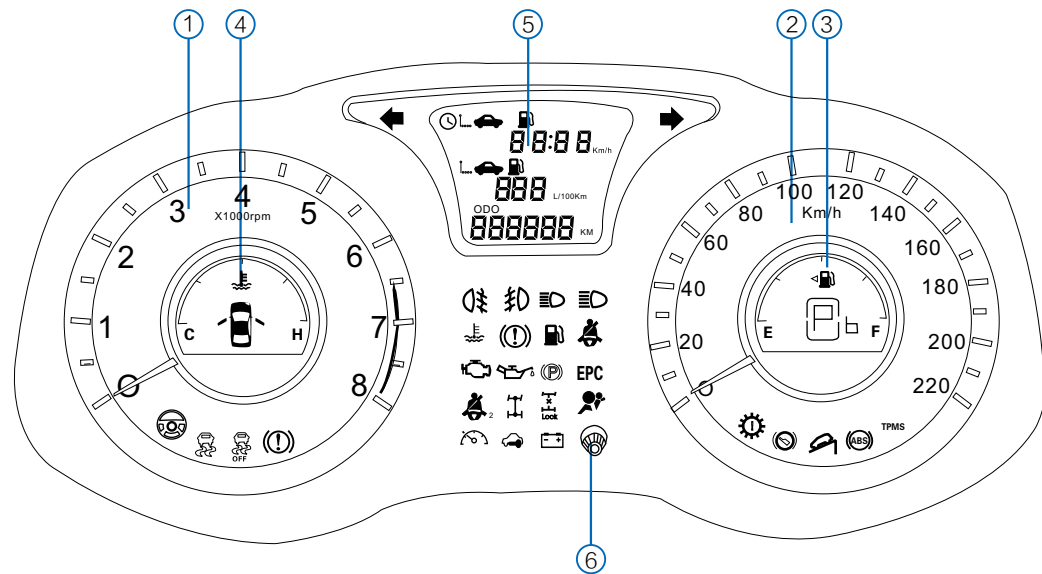

Конфигурация датчика определяется моделью автомобиля, пожалуйста, обратитесь к фактической конфигурации.

- | | | | | | |
|-------------------|----|--------------------------------|----|-------------------------------------|----|
| 1. Тахометр | 34 | 3. Датчик уровня топлива | 34 | 5. Экран компьютера | 36 |
| 2. Одометр | 34 | 4. Термометр воды | 35 | 6. Ручка регулировки измерителя ... | 36 |

Тахометр

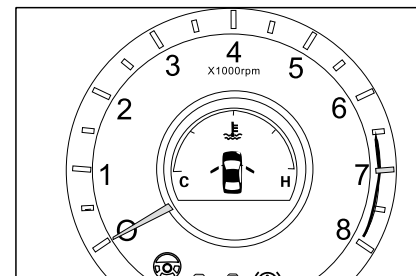

Тахометр показывает число оборотов двигателя в минуту (об / мин). Чтобы предотвратить повреждение двигателя, не водите автомобиль, когда указатель указывает на красную зону. Начало секции красной зоны на циферблате определяется соответствующей моделью двигателя.

Памятка

- Для экономии топлива и уменьшения шума, переместите рычаг переключения передач на более высокую передачу

Внимание

- Высокая частота вращения может привести к поломке двигателя, лишая вас возможности получить гарантийное обслуживание.
- В стадии обкатки следует избегать высокой частоты вращения двигателя, поэтому рекомендуется не превышать отметки 2000 об / мин.
- Пожалуйста, используйте тахометр, чтобы выбрать подходящее время для переключения передач, во избежание включения низких передач на высоких скоростях, и наоборот.

Спидометр

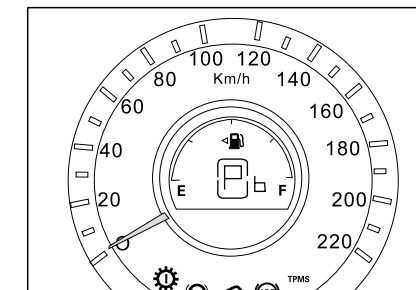

Спидометр отображает скорость движения транспортного средства. Скорость автомобиля отображается в километрах в час. В стадии обкатки, пожалуйста, обратите внимание на меры предосторожности при работе в «инструкциях по вождению». Дальнейшие инструкции см. В п. 136.

Указатель уровня топлива

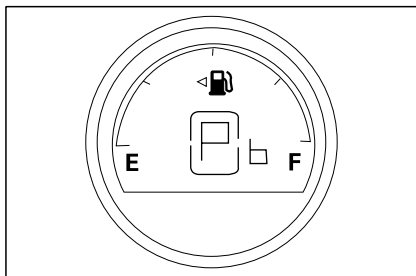

Топливный датчик отображает текущий объем топлива в топливном баке. Индикатор топлива будет включен вместе с зажиганием. Когда горит контрольная лампа, это указывает на низкий уровень топлива, что уменьшит степень охлаждения топливного насоса, поэтому необходимо заправиться, чтобы гарантировать нормальную работу автомобиля.

После заправки автомобиля, показания датчика топлива будут обновлены и выведены на экран при включении зажигания.

Внутренняя часть дисплея датчика

топлива также отображает текущую передачу АКПП. Отображаемые передачи различаются в зависимости от конфигурации автомобиля.

Внимание

- Пожалуйста, не водите автомобиль, при низком уровне топлива. При израсходовании топлива, двигатель заглохнет, что нанесет вред каталитическому конвертеру.
- Пожалуйста, используйте бензин марки АИ93 или выше, без свинцовых присадок.
- Датчик отображает остаточный объем топлива в баке. На уклоне или кривой, показания уровня топлива могут быть искажены за счет движения топлива в баке.

Термометр воды

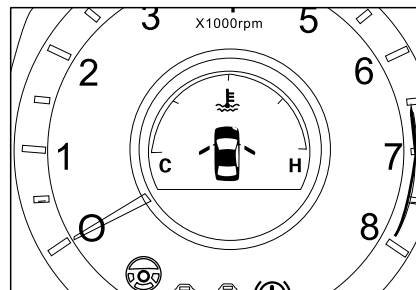

Водяной термометр отображает температуру охлаждающей жидкости двигателя при включенном зажигании. При температуре более 60 ° C, показания термометра будут в 1 зоне. При нормальной работе автомобиля, полоса индикатора воды будет находиться в средней зоне. Когда полоса индикатора воды достигает седьмой зоны, загорается контрольная лампа, что указывает на то, что температура охлаждающей жидкости двигателя превысила нормальное значение.

Припаркуйте автомобиль в безопасном

месте, заглушите двигатель и откройте капот. Проверьте объем охлаждающей жидкости и ремень водяного насоса. Если система охлаждения неисправна, обратитесь в уполномоченную мастерскую обслуживания JAC Motors и пройдите осмотр системы.

Памятка

- Пожалуйста, избегайте высокой частоты вращения двигателя или большой нагрузки, когда отображаемая температура воды ниже при запуске автомобиля. Табло также показывает, открыты ли двери. Соответствующая индикаторная лампа двери будет гореть, предупреждая вас о том, что дверь не была полностью закрыта, и погаснет, когда вы закроете дверь.



Пожалуйста, не открывайте крышку радиатора при перегреве двигателя. В противном случае, охлаждающая жидкость двигателя выплеснется под давлением, что приведет к ожогу. Поэтому, пожалуйста, не открывайте крышку бака для воды, пока двигатель не охладится.

Спидометр

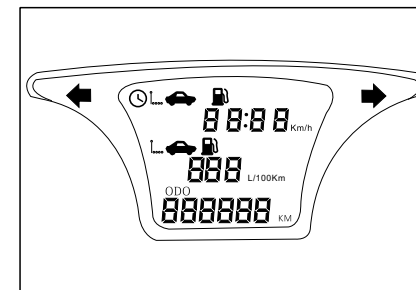

Приборная панель оснащена бортовым компьютером, который отображает следующее:

В первой строке отображаются запас хода или средняя скорость.

Среднее значение скорости будет обновляться каждые 10 секунд.

Запас хода учитывает текущий объем топлива в топливном баке и отображается в км в качестве единицы.

Когда запас хода <50 км, экран будет отображать «---».

Расстояние прогнозируется по

расходу топлива последнего отрезка пути, поэтому запас хода будет варьироваться в зависимости от скорости транспортного средства и условий транспортировки. Время работы:

таймер запускается, когда скорость автомобиля > 0, он записывает время вождения от нуля до текущего. Максимальное значение составляет 99 часов и 59 минут, таймер перезапустится, достигнув максимального значения.

Время движения измеряется в минутах.

⚠ Внимание

- Запас хода отображается для справки. При низком уровне топлива загорается индикатор. Пожалуйста, заправьте автомобиль как можно скорее.
- Запас хода будет отображаться неточно при движении по неровной поверхности

Во второй строке отображается мгновенный расход топлива или средний расход топлива.

Мгновенный расход топлива: при скорости < 3 км / ч, на дисплее отображается только «--- L / 100 км»; при скорости > = 3 км / ч, отобразится значение расхода.

Частота обновления мгновенного расхода топлива составляет 0,5 с. Средний расход топлива: когда зажигание включено (двигатель не заведен), на дисплее отображается запись последнего среднего расхода

топлива; после запуска двигателя на экране будет отображаться текущее значение:

частота обновления составляет 5 с. Вторая строка бортового компьютера отобразит средний расход топлива у значка .

Промежуточный пробег отображает общий пробег от сброса промежуточного пробега или отсоединения электрода батареи. Диапазон отображения - 0km-999.9km, точность-0,1 км.

Если источник питания прибора отключен (не источник питания зажигания, но источник питания аккумулятора), значение промежуточного пробега будет сброшено. Общий пробег отображает общее расстояние, пройденное автомобилем. Диапазон отображения 0-999999 км, точность 1 км.

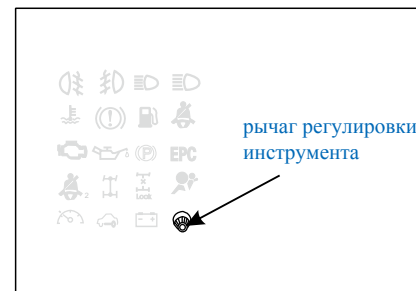

Вы можете выбрать любую строку из трех, вращая регулировочный рычаг по или против часовой стрелки. Выбранная строка будет отражена миганием лампы. Затем нажмите рычаг регулировки инструмента в течение 0,3-2с, чтобы отобразить содержимое.

Сброс/обновление отображаемой информации Пожалуйста, выберите показания, которые необходимо сбросить, затем нажмите на рычаг регулировки инструмента на 2 секунды, что позволяет сбросить время вождения, среднюю скорость

автомобиля, средний расход топлива и промежуточный пробег. Когда вы сбросите средний расход топлива, в то же время будет сброшен запас хода. Затем данные будут вычисляться и отображаться заново.

Сброс промежуточного пробега:

1. Отсоедините аккумуляторный электрод или источник питания приборной панели.

Памятка

- В случае отсоединения электрода аккумулятора или отсоединения электроинструмента, за исключением данных по общему километражу, все остальные данные будут обновлены.

2. Данные промежуточного пробега можно сбросить, нажав кнопку промежуточного пробега (рычаг регулировки положения).

Предупреждающие и индикаторные огни

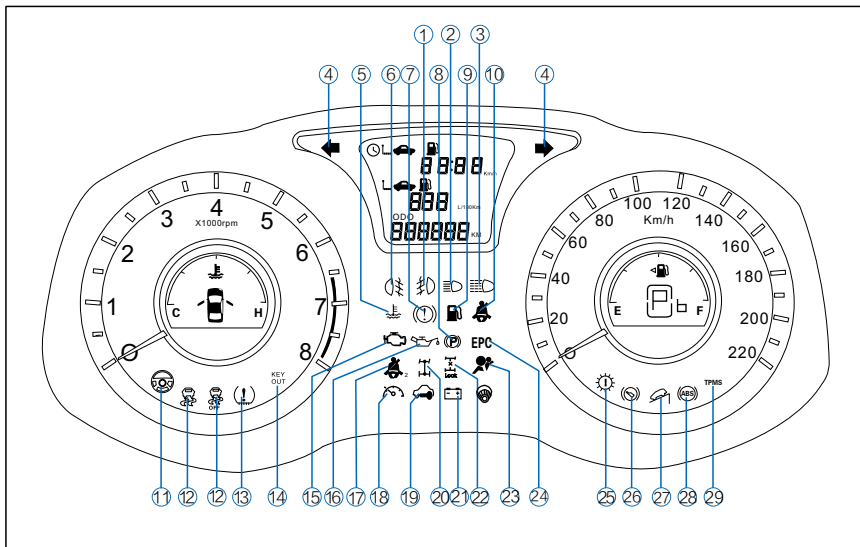

- 1.Индикатор протвотуманных фар ...53
- 2.Индикатор дальнего света фар53
- 3. Габаритные огни.....53
- 4.Поворотные огни.....53
- 5.Предупреждающий огонь водяного термометра..... 53
- 6.Задние противотуманные огни..... 53
- 7.Сигнал отказа ручного тормоза и тормозной системы. 53
- 8.Ручной стояночный тормоз.....55
- 9.Сигнал уровня топлива..... 55
- 10. Индикатор ремня водителя..... 55
- 11 . Сигнал сбоя системы электронного усилителя руля..... 55

- 12.Индикатор ЭКУ..... 55
- 13 .Индикатор ненормального давления в шинах..... 56
- 14. Лампа-индикатор KEYOUT..... 56
- 15.Лампа-индикатор EOBD..... 56
- 16.Лампа давления масла двигателя56
- 17.Лампа ремня пассажира..... 57
- 18.Индикатор работы системы круиз-контроля..... 57
- 19.Лампа противоугонной системы58
- 20.Индикатор режима интеллектуального полного привода..... 58
- 21. Индикатор зарядки/разрядки аккумулятора.....58
- 22.Лампа блокировки колес..... 58
- 23.Лампа подушек безопасности.....58
- 24 . Индикатор неисправности двигателя.....59
- 25.Лампа неисправности АКПП.....59
- 26. Индикатор педали тормоза.....59
- 27.Лампа наклонного спуска..... 59
- 28.Лампа неисправностиABS..... 60
- 29. Индикатор неисправности измерителя давления шин..... 60



1. Индикатор передней противотуманной фары

Загорается зеленым светом при включении передних противотуманных огней. (См. отдел 58).



2. Индикатор дальнего света (синий)

Загорается синим светом при включении дальнего света передних фар, или при подаче коротких сигналов (См. отдел 60).



3. Фары дневного света

Индикатор загорится, когда будут включены габаритные огни.



4. Поворотные огни

При активации поворотных огней во время поворота в сторону, или смене полосы, загорается индикатор рулевого управления на левой или правой стороне приборной панели. Если контрольная лампа рулевого управления не мигает, или мигает быстро, это указывает на неисправность системы рулевого управления. Обратитесь к официальной мастерской обслуживания JAC Motors, для устранения неисправности. В противном случае, другие водители не поучат сигнал, отправленный вами.



5. Предупреждающий индикатор температуры воды

Когда указатель водяного термометра входит в 7 сектор циферблата, загорается контрольная лампочка, что указывает на то, что температура охлаждающей жидкости двигателя превысила нормальное значение. Припаркуйте автомобиль в безопасное место, остановите двигатель и откройте капот, проверьте объем охлаждающей жидкости и ремень водяного насоса. Если система охлаждения неисправна, обратитесь в уполномоченный сервис JAC Motors и осмотрите систему.



6. Индикатор задних противотуманных огней

Загорается при включении задних противотуманных огней. (См. отдел 58).

**7. Сигнал отказа ручного тормоза и тормозной системы**

Контрольная лампа имеет две функции: 1. При включении зажигания, контрольная лампа загорается для напоминания о проверке ручного тормоза.

Запустите двигатель, полностью опустите ручку стояночного тормоза- индикаторная лампа выключится. Неполное ослабление стояночного тормоза во время езды может привести к повреждению тормозов.

2. Если индикатор продолжает гореть при полностью ослабленном стояночном тормозе, это указывает на неисправность тормозной системы. Первым делом, мягко надавите на педаль тормоза и проверьте как работает тормоз.

Если тормоз работает нормально, припаркуйте автомобиль и проверьте уровень тормозной жидкости.. Если уровень тормозной жидкости низкий, доставьте автомобиль в официальную

мастерскую JAC Motors, проверьте тормозную систему на предмет утечки и залейте оригинальную тормозную жидкость.

Если же вы чувствуете, что педаль тормоза не работает нормально, или требуется большее расстояние для торможения при глубоком нажатии на педаль тормоза, вам следует понизить передачу, уменьшить скорость автомобиля и безопасно съехать на обочину дороги. Затем, обратитесь в официальную мастерскую JAC Motors, для устранения неполадок.

Если вам необходимо проехать некоторое расстояние в вышеупомянутом состоянии, пожалуйста, осторожно управляйте автомобилем и не повышайте скорость. Если контрольная лампа неисправности ABS включена с индикаторной лампой, отправьте свое транспортное средство в официальную мастерскую JAC Motors, чтобы он был отремонтирован.

**Памятка**

- Если ручной тормоз не был снят, раздастся сигнал тревоги, если скорость достигает 5 км / ч, если ручной тормоз не был снят правильно, предупреждающий звуковой сигнал стояночного тормоза будет звучать непрерывно.



Очень опасно управлять автомобилем с неисправной тормозной системой - это может привести к столкновению транспортного средства и травмам пассажиров. Если вам необходимо водить автомобиль на короткое расстояние в вышеуказанном состоянии, пожалуйста, водите медленно и осторожно.

**18. Предупреждение о неисправности EPB**

EPB: Электрическая система стояночного тормоза. Если индикатор горит постоянно, это указывает на неправильную работу. Пожалуйста, свяжитесь с официальной мастерской JAC Motors, для устранения неполадок.

**9. Индикатор низкого уровня топлива**

Если индикатор уровня топлива указывает на 1 шкалу, загорается сигнал низкого уровня топлива. Пожалуйста, как можно скорее пополните запас топлива. Когда вы водите автомобиль с низким уровнем топлива, это приводит к выгоранию двигателя и наносит вред каталитическому конвертеру.

**10. Индикатор поломки стояночного тормоза**

Когда переключатель зажигания переходит из положения «LOCK» в положение «ON» или «START», загорается индикаторная лампа ремня безопасности водителя. Она погаснет, когда водитель застегнет ремень безопасности.

**11. Сигнал сбоя системы электронного усилителя руля**

Индикатор неисправности загорится, когда ключ зажигания окажется в положении «ВКЛ» или двигатель будет запущен. Затем, он погаснет на несколько секунд, что означает, что контрольная лампа завершила процесс самопроверки и будет гореть, если система рулевого управления с электроприводом выйдет из строя. Контрольная лампа неисправности (желтая) будет гореть, если батарея



автомобиля долгое время находилась без питания. Убедившись что автомобиль на холостом ходу, поверните рулевое колесо влево и вправо, затем верните его в исходное положение- контрольная лампа неисправности должна отключиться. Если нет, обратитесь в специализированную мастерскую JAC Motors.



Игнорирование предупреждающих знаков может привести к поломке.

Не игнорируйте предупреждающие сигналы и текстовую информацию. Пожалуйста, припаркуйтесь на обочине, если состояние дороги позволяет это сделать.

**12. Индикатор ЭКУ**

Когда система ESC (электронный контроль устойчивости) заблокирована (переключатель выключен), индикаторная лампа "  " всегда включена; "  " индикаторная лампочка указывает, что ESC работает нормально; если индикаторная лампа "  " всегда включена, это указывает на неисправность ESC.

Свяжитесь с официальной мастерской обслуживания JAC Motors, чтобы проверить систему.

**13. Индикатор ненормального давления шин**

Контрольная лампа загорается, если давление в шинах ниже или выше нормы. Свяжитесь с официальным сервисным центром JAC Motors, чтобы проверить давление в шинах.

**14. KEYOUT индикатор**

Если контрольная лампа горит, это означает, что ключ автомобиля оставлен вне транспортного средства, двигатель не может быть запущен в данный момент.

**15. EOBd индикатор**

Индикатор является частью системы EOBd (Европейская Бортовая Диагностика), которая используется для контроля выбросов выхлопных газов. Индикатор загорится, если система выхлопа выйдет из строя, что нарушит контроль выхлопных газов. Когда ключ зажигания примет положение «ВКЛ», индикатор загорится, и погаснет после включения двигателя. Если этого не произойдет, или индикатор будет гореть или мигать во время движения, значит работа выхлопной системы нарушена, и

показатели выбросов не соответствуют норме. В этом случае, автомобиль может связаться с официальным сервисным центром JAC Motors, чтобы устранить неисправность.

Длительное вождение в таком состоянии может нанести вред компонентам выхлопной системы и ухудшить показатели выхлопных газов.

**16. Лампа давления масла двигателя**

Если давление масла в двигателе ненормальное, или система вышла из строя, загорается контрольная лампа давления масла в двигателе. В нормальных условиях, когда ключ зажигания переходит в положение «ВКЛ», контрольная лампа давления масла загорается, и гаснет после запуска двигателя.

Если она всегда включена после запуска двигателя или загорается

при движении автомобиля, это указывает на недостаток моторного масла или другие неисправности. В этих условиях, чтобы обеспечить вашу безопасность, остановите автомобиль на обочине дороги и заглушите двигатель на несколько минут, чтобы проверить уровень моторного масла. Если моторного масла недостаточно, залейте моторное масло и перезапустите двигатель. Если контрольная лампа не погаснет в течение десяти секунд, пожалуйста, выключите двигатель и свяжитесь с официальным сервисным центром JAC Motors для проверки системы. Если, двигатель работает на холостом ходу, к примеру, когда автомобиль останавливается на светофоре, сигнальная лампа может замигать и вскоре погаснуть. Если автомобиль подвергается аварийному торможению, загорается индикатор, что является нормальным явлением.

**Внимание**

- Запуск двигателя, при включенной контрольной лампе давления масла может привести к повреждению двигателя.

**17. Индикатор ремня**

Когда переключатель зажигания переходит из положения «LOCK» в положение «ON» или «START», система ремня безопасности проведет проверку. Индикатор не будет гореть, если на сиденье нет пассажира. Если же на сиденье есть пристегнутый пассажир или груз, загорается индикаторная лампа. Индикатор погаснет, как только пассажир или груз будут пристегнуты ремнем безопасности.

**Внимание**

- Контрольная лампа ремня безопасности переднего пассажира загорится, если на сиденье переднего пассажира был помещен груз. Лампа погаснет, когда груз будет перемещен с сиденья переднего пассажира в безопасное место.

**18. Индикатор работы круиз-контроля**

Когда вы активируете систему круиз-контроля, индикаторная лампа начнет мигать. Когда параметры круиз-контроля будут зафиксированы, лампа будет гореть постоянно.

**19. Лампа противобуксировочной системы**

Когда ключ переключается в положение «ON», если проверка завершается успешно, индикаторная лампа погаснет и будет оставаться выключенной; если аутентификация противобуксировочной системы не подтвердится, индикаторная лампа будет мигать каждые 0,5 секунды. В таком случае, свяжитесь с техническим персоналом, чтобы продиагностировать систему.

**20. Индикатор режима интеллектуального полного привода**

Когда ключ зажигания займет положение «ON», индикаторная лампа загорится на 3 секунды, а затем погаснет. Это указывает на то, что интеллектуальная система полного привода работает нормально. Индикаторная лампа будет гореть, если переключатель находится в режиме интеллектуального полного привода.

**21. Индикатор зарядки/разрядки аккумулятора**

Когда ключ зажигания переходит в положение «ВКЛ», загорается индикатор зарядки и разрядки, который погаснет после запуска двигателя. Если индикатор горит во время работы двигателя, это значит, что аккумулятор не заряжается. В таком случае, отключите все второстепенные средства, такие как радио, кондиционер и внутреннее освещение. Проследите чтобы двигатель не заглох, так как нагрузка на аккумулятор возрастет во время перезапуска двигателя. Пожалуйста, свяжитесь с ближайшим официальным сервисным центром JAC Motors для проверки системы зарядки и разрядки.

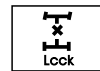
**22. Лампа блокировки колес**

Когда переключатель зажигания войдет в положение «ON», индикатор загорится на 3 секунды, после чего погаснет, что указывает на то, что интеллектуальная система полного привода работает нормально. Когда активирован режим полного привода, лампа будет оставаться включенной. Мигающая лампа указывает на то, что интеллектуальная система полного привода работает неправильно. Пожалуйста, свяжитесь с официальной мастерской JAC Motors, чтобы устранить неисправность.

**23. Индикатор подушки безопасности**

Когда переключатель зажигания войдет в положение «ON», индикатор загорится на 3 секунды, после чего погаснет, что указывает на то, что интеллектуальная система полного привода работает нормально. Когда активирован режим полного привода, лампа будет оставаться включенной. Мигающая лампа указывает на то, что интеллектуальная система полного привода работает неправильно. Пожалуйста, свяжитесь с официальной мастерской JAC Motors, чтобы устранить неисправность.



Не игнорируйте индикаторную лампу подушки безопасности, так как она предупреждает о неправильной работе подушек безопасности, что не позволяет обеспечить защиту для пассажиров во время лобового столкновения.

**15. Индикатор неисправности двигателя**

Индикатор является частью системы EOBДк, которая контролирует неисправности двигателя. Когда переключатель зажигания принимает положение «ON», индикатор загорается. Если двигатель находится в рабочем состоянии, индикатор гаснет через несколько секунд. Если индикатор продолжает гореть во время движения, или не загорается при зажигании, обратитесь в официальную мастерскую JAC Motors, чтобы проверить его работу.

**25. Индикатор неисправности АКПП**

Индикатор неисправности блока управления автоматической коробкой передач (TCU) устанавливается только в автомобилях, оснащенных КПП с двойным сцеплением. Индикатор загорается если система неисправна. В таком случае, обратитесь в

официальный сервисный центр JAC Motors, чтобы устранить неполадки.

**26. Индикатор педали тормоза**

Заженная лампочка указывает, что автомобиль будет заведен после нажатия на педаль тормоза.

**27. Лампа наклонного спуска**

Когда вы нажмете кнопку , функция спуска по склону будет активирована и загорится индикаторная лампа (зеленая). При повторном нажатии кнопки, чтобы сбросить функцию спуска по склону, индикатор погаснет. Индикатор начнет мигать, если работает функция спуска по indicator lamp will go out, the green lamp will flash if the hill descent function works. If the hill descent function malfunctions, the hill descent indicator lamp (red) will be on, please contact with JAC Motors authorized after-sales service workshop to have the system inspected.



16. Индикатор неисправности ABS

Когда переключатель зажигания принимает положение «ON», индикатор неисправности ABS загорается на несколько секунд, что указывает на проведение самодиагностики системы ABS и ее рабочее состояние.

Если индикатор горит постоянно, загорается в процессе вождения, или не загорается, когда переключатель зажигания принимает положение «ON», это указывает на неисправность системы ABS. В таком случае, тормозная система может функционировать нормально, но антиблокировочная система не работает. Пожалуйста, свяжитесь с официальной мастерской JAC Motors, чтобы проверить автомобиль.



Если контрольная лампа ABS всегда включена или загорается во время вождения, это означает, что система ABS может быть неисправна. В таком состоянии, колеса будут блокироваться быстрее при торможении, что может привести к заносу. Пожалуйста, свяжитесь с официальной мастерской JAC Motors, чтобы проверить автомобиль.



6. Индикатор неисправности измерителя давления шин

Если контрольная лампа всегда горит, это указывает на неисправность системы контроля давления в шинах, обратитесь в официальную мастерскую JAC Motors, чтобы проверить систему.

Открытие и закрытие

Дверной замок

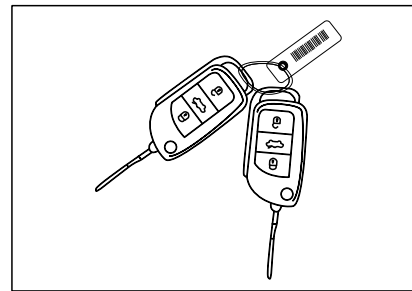
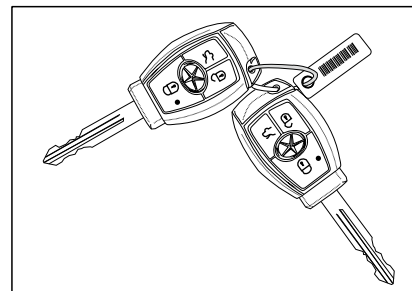

Когда вы покупаете автомобиль, он поставляется с двумя ключами, как показано на диаграмме. Любой из двух ключей способен запереть и отпереть все замки автомобиля. Сохраните один

из двух ключей как запасной, чтобы предотвратить блокировку ключа в автомобиле или потерю.

Внимание

- В пульте дистанционного управления есть электрические компоненты, пожалуйста, берегите его от прямых солнечных лучей, высокой температуры и влажности.
- Не роняйте ключ с высоты и не ставьте на него грузы.
- Избегайте контакта ключа с жидкостями. Если контакт произошел, протрите ключ сухой тряпкой.

Код Ключа

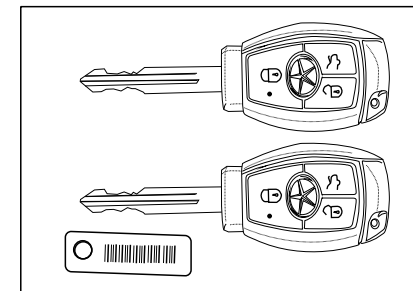

Когда вы получите ключи, вы также получите пластиковую этикетку с кодировкой. Если вам нужно сделать новый ключ после того, как оригинал утерян, вы должны предоставить код. Чтобы обеспечить безопасность автомобиля, рекомендуется сохранить закодированную этикетку в безопасном месте после покупки автомобиля.

Памятка

- Для безопасности, обратитесь в специализированную мастерскую JAC Motors, чтобы создать новый ключ. Используйте ключевую заготовку, признанную JAC Motors.

! Не оставляйте ребенка и ключ в автомобиле так как он может запустить двигатель или другие устройства управления. В результате, могут пострадать и ребенок, и окружающие. Пожалуйста, вынимайте ключ после полной остановки автомобиля, иначе сработает устройство блокировки рулевого колеса, и автомобиль не сможет изменить направление.

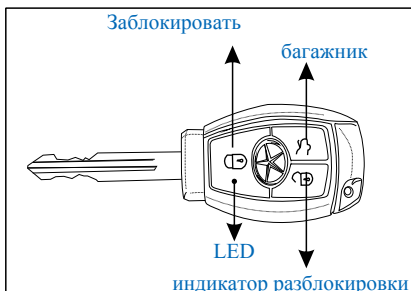
Дистанционное запирање и отпирание

Удаленная система блокировки может использоваться для блокировки и разблокировки всех дверей.

Блокировка: нажмите эту кнопку, чтобы заблокировать все двери. Если все двери и багажник закрыты, сигнальные огни мигнут один раз, и раздастся звуковой сигнал, указывая, что автомобиль заблокирован и противоугонная система активирована.

Разблокировка: нажмите эту кнопку, чтобы открыть все двери автомобиля. Огни мигнут дважды, указывая, что автомобиль разблокирован, и

противоугонная система запущена. Если дверь не открывается или двигатель не запускается в течение 30 секунд после того, как дверь разблокирована с помощью пульта дистанционного управления, все двери будут автоматически заблокированы и система защиты от кражи будет перезапущена.

Багажник: когда автомобиль заблокирован, вы можете разблокировать заднюю дверь, нажав кнопку. После закрытия задней двери багажник будет заблокирован автоматически.

Если багажник не открывается в течение 30 секунд после того, как он разблокирован с помощью пульта дистанционного управления, он будет автоматически заблокирован и система защиты от угона будет перезапущена.

Использование дистанционного пульта:

Пульт не будет работать при следующих условиях:

- > Ключ находится в зажигании.
- > Автомобиль вне досягаемости.
- > Низкий заряд батареи пульта.
- > Сигнал закрыт другими автомобилями или препятствиями.
- > Низкая температура.

Когда поблизости находятся радиопередатчики, такие как радиостанция или системы аэронавигации, и т. д., это может помешать нормальной работе пульта дистанционного управления.

Если пульт дистанционного управления не работает должным образом, откройте или закройте дверцу механическим ключом.

Замена батарей

Когда батарея пульта дистанционного управления разряжается, для блокировки или разблокировки может потребоваться несколько нажатий кнопки. Между тем, когда индикатор перестает загораться, вам необходимо как можно скорее заменить батарею.

Инструкции по смене батарей:

- > Снимите крышку ключа и выньте трансмиттер.
- > Осторожно откройте крышку передатчика и извлеките старую батарею. Установите новую батарею того же типа; убедитесь, что положительный полюс аккумулятора расположен сверху.
- > Плотно закройте крышку передатчика, чтобы уберечь его от влаги.
- > Поставьте передатчик на место и закройте крышку панели ключа.
- > Проверьте работу пульта, заблокировав и разблокировав двери. Если индикатор загорается, пульт управления работает исправно.

Внимание

- Не дотрагивайтесь до электрической схемы во время замены батареи. Статическое электричество, исходящее от ваших пальцев может ее повредить.
- Не дотрагивайтесь до полюсов батареи голыми руками-это повлияет на срок службы.
- Использованные батареи вредны для окружающей среды. Следуйте местным правилам утилизации отходов и поместите использованные батареи в назначенный пункт сбора. Не выбрасывайте с бытовыми отходами.
- Радиоволны, покрывающие зону, где находится автомобиль могут влиять на работу пульта. Если это происходит, используйте механический ключ, чтобы открыть и закрыть автомобиль через дверной замок.

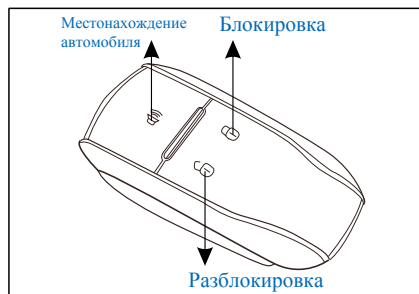
Умный ключ*

Автомобиль оснащен двумя умными клавишами. (черно- белый) С интеллектуальным ключом вы можете дистанционно управлять автомобилем без использования механических клавиш для использования следующих функций:

Дистанционная блокировка:

Нажмите кнопку блокировки - все двери заблокируются и лампочка мигнет один раз.

🚗 Памятка

- Если водительская дверь не закрыта должным образом, автомобиль не будет заблокирован. Если другие три двери не закрыты должным образом, автомобиль можно заблокировать, но противоугонная система будет активирована только после того как двери будут закрыты должным образом.

Дистанционная разблокировка:

Нажмите кнопку разблокировки - двери разблокируются, а лампочка мигнет дважды.

🚗 Памятка

- Пожалуйста, откройте дверь в течение 30 секунд после того, как отключите систему защиты от угона, разблокировав дверь с помощью дистанционного ключа. В противном случае все двери (включая багажник) будут заблокированы автоматически.

Обнаружение автомобиля:

Нажмите кнопку поиска – автомобиль будет подавать световые и звуковые сигналы.



Пульт дистанционного управления не будет работать должным образом, если автомобиль заведен.

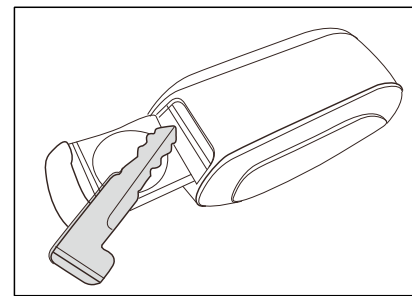

Механический ключ встроен в смарт-ключ. Если смарт-ключ не работает, воспользуйтесь механическим.

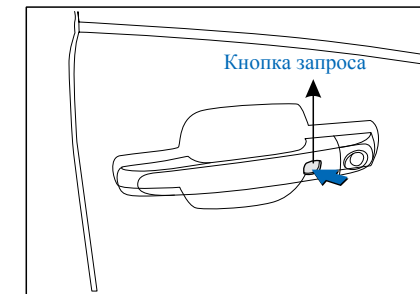
Блокировка без ключа*

>Закрывает все двери;
 >Поднесите смарт-ключ к автомобилю и нажмите кнопку на внешней стороне дверной ручки (не открывайте дверь одновременно с нажатием кнопки);
 >Все двери (включая багажник) блокируются одновременно.
 Поворотники мигают один раз, и подается звуковой сигнал, чтобы показать, что сигнализация включена.

🚗 Памятка

- Если водительская дверь не закрыта должным образом, автомобиль не будет заблокирован. Если другие три двери не закрыты должным образом, автомобиль можно заблокировать, но противоугонная система будет активирована только после того как двери будут закрыты должным образом.

Разблокировка без ключа*

- > Поднесите смарт-ключ к автомобилю и нажмите кнопку на внешней стороне дверной ручки
- > Все двери (включая багажник) разблокируются одновременно. Поворотники мигают дважды, чтобы показать, что сигнализация отключена.

🚗 Памятка

- Открывайте двери в течение 30 секунд после снятия противоугонной сигнализации. В противном случае, все двери (включая багажник) заблокируются автоматически.

⚠️ Система запираения и отпираения не работает при следующих условиях:

- > После блокировки дверей с помощью кнопки на дверной ручке, скорое повторное нажатие не разблокирует двери;
- > После использования центрального замка для блокировки дверей, кнопка на дверной ручке будет неактивна;
- > После использования дистанционного пульта для блокировки дверей, кнопка на дверной ручке будет неактивна;
- > После использования механического ключа для блокировки автомобиля функция кнопки дверной ручки будет отключена. Если автомобиле есть подлинный ключ, используйте другой ключ снаружи, чтобы заблокировать автомобиль через кнопку ручки. Автомобиль с сигнализацией разблокируется автоматически после блокировки.

Открытие багажника

- > Поднесите смарт-ключ к багажнику и нажмите соответствующую кнопку чтобы его открыть;
- > Багажник разблокируется и откроется автоматически, после характерного щелчка.

⚠️ Когда смарт-ключ распознается одновременно внутренней и внешней низкочастотными антеннами, функция открывания багажника без ключа будет отключена. В случае, если ключ был по ошибке оставлен в багажнике, а дверца закрыта вручную, противоугонная сигнализация отключится, а двери разблокируются, чтобы можно было достать оставленный ключ. Просто нажмите кнопку на дверце багажника и откройте его.

🚗 Памятка

- Дистанционное управление интеллектуальным ключом может работать некорректно в следующих условиях:
 1. Расстояние между ключом и автомобилем слишком велико;
 2. Батарея смарт-ключа разряжена;
 3. Сигналы теле-радиоустройств, находящихся поблизости создают помехи;
 4. Ключ отделен от автомобиля металлическими объектами.

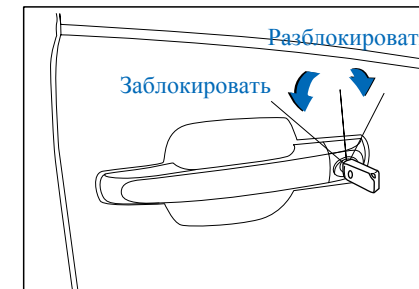
Отпирание и запираение дверей механическим ключом

Чтобы заблокировать двери ключом снаружи, вставьте ключ и поверните его против часовой стрелки. Чтобы разблокировать их, поверните ключ по часовой стрелке и потяните ручку на себя, чтобы открыть дверь.

Памятка

- При выходе из автомобиля вы должны запереть все двери и взять ключи. Когда вы запираете дверь ключом, противоугонная система активируется.

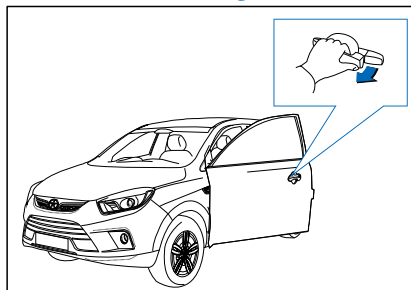
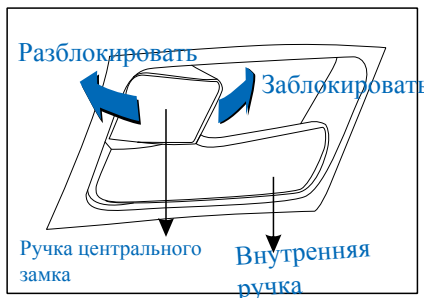
Блокировка дверей без ключа

Переведите ключ в положение "LOCK" и выньте его из зажигания.

(1) Передвиньте переключатель в положение блокировки, одновременно оттянув внешнюю ручку двери на себя и захлопните дверцу.

(2) Прделайте то же самое со всеми оставшимися дверцами.

Памятка

- При использовании этого способа для блокировки дверей противоугонная система автомобиля не будет активна.
- Чтобы закрыть дверцы таким способом, обязательно оттягивать внешнюю ручку дверцы.
- Будьте внимательны-не оставляйте ключ внутри автомобиля.
- Водительскую дверь нельзя закрыть таким способом, если ключ находится в зажигании.

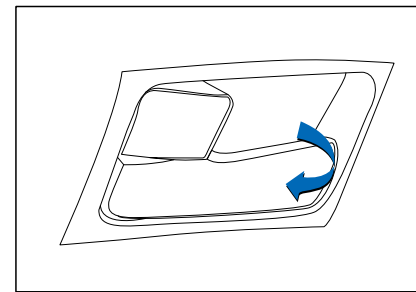

Когда центральная ручка блокировки находится в разблокированном положении, потяните внутреннюю ручку внутрь, чтобы открыть дверь изнутри.

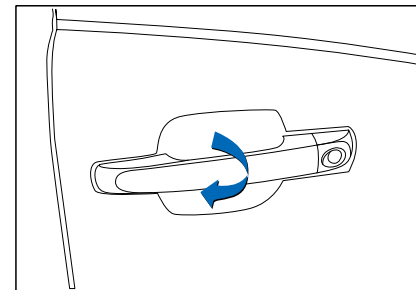

Чтобы открыть дверь снаружи, потяните ручку наружу, когда автомобиль находится в состоянии разблокировки.

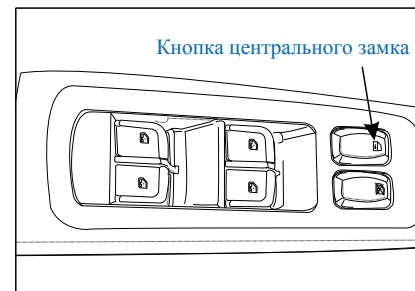
Кнопка центрального замка

Кнопка центрального запираения встроена в основную панель управления выключателя стеклоподъемника левой передней двери. Управляйте кнопкой изнутри, чтобы заблокировать или разблокировать все двери. Нажмите переднюю часть кнопки, и все двери будут заблокированы. Нажмите задний конец кнопки, и все двери будут разблокированы.

Внимание

- Автомобиль имеет функцию автоматической блокировки на основе скорости. После того, как скорость движения транспортного средства достигнет установленного уровня и заблокируется, любая кнопка блокировки в автомобиле не может разблокировать автомобиль, пока автомобиль не остановится, чтобы избежать несчастного случая.
- Убедитесь, что ключ не находится в автомобиле, когда вы его оставите, а затем убедитесь на месте, что все двери правильно закрыты. Используйте такие методы, как дистанционный ключ, чтобы заблокировать автомобиль и запустить противоугонную систему, чтобы избежать оставления ключа в автомобиле после блокировки.

Разблокировка с дистанционным управлением

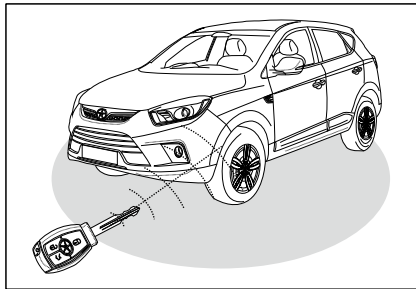

Дистанционное управление

С помощью пульта дистанционного управления на пульте дистанционного управления он может выполнять следующие функции без использования механических клавиш:

Закрыть
 > В пределах эффективного диапазона кратковременно нажмите кнопку "🔒" на пульте дистанционного управления;
 > Все двери (включая заднюю дверь) блокируются одновременно, сигнальные огни поворота будут мигать один раз, а звуковые сигналы автомобиля звучат один раз, чтобы

показать, что автомобиль находится в состоянии сигнализации.

Открыть

> В пределах эффективного диапазона кратковременно нажмите кнопку "🔓" на пульте дистанционного управления.
 > Все двери (включая заднюю дверь) одновременно блокируются, сигнальные огни поворота будут мигать дважды, показывая, что автомобиль находится в аварийном состоянии.

Багажник

Когда автомобиль в заблокированном состоянии, в пределах эффективного диапазона, кратковременно нажмите кнопку "🔓" на пульте дистанционного управления, чтобы разблокировать заднюю дверь. Закрыв заднюю дверь, она автоматически заблокируется.

🚗 Памятка

- На рисунке изображен эффективный диапазон (серая область) пульта дистанционного управления. Максимальный эффективный диапазон ключевого беспроводного пульта дистанционного управления зависит от конкретной ситуации. Максимальный эффективный диапазон может уменьшаться, если в окружающей среде есть препятствие, плохая погода или другие радиопомехи.
- Если дверь не открывается или двигатель не запускается в течение 30 секунд после того, как дверь разблокирована с помощью пульта дистанционного управления, автомобиль автоматически заблокируется и система защиты от кражи будет перезапущена. Эта функция может предотвратить опасность, вызванную бессознательным запуском

транспортного средства. Когда ключ не удаляется из замка зажигания, беспроводная кнопка дистанционного управления не будет работать, и система защиты от кражи не будет активирована. Если какая-либо из дверей (включая заднюю дверь) не закрыта на месте, при использовании беспроводного управления для блокировки дверей индикаторы поворота не мигают, а противоугонная система не запускается. Затем проверьте закрытие дверей. После использования ключа дистанционного управления для правильной блокировки двери будильник будет активирован, если вы откроете дверь каким-либо другим способом, а не способом открыть дверь с помощью беспроводного пульта дистанционного управления.

На этом этапе просто нажмите кнопку блокировки или разблокировки на клавише, чтобы сбросить сигнал тревоги. Поскольку существующая технология кражи транспортного средства продолжает улучшаться, мы рекомендуем вам потянуть за ручку после использования беспроводного ключа дистанционного управления для блокировки дверей, чтобы подтвердить, что автомобиль действительно заблокирован. Чтобы использовать ключ дистанционного управления для блокировки двери, убедитесь, что вы видите внутреннюю часть автомобиля, чтобы избежать блокировки ребенка в автомобиле.

⚠️ Внимание

- Пульт дистанционного управления не полностью водонепроницаем. Внутреннее проникновение влаги (напитки, вода и т. д.) приведет к неисправности пульта дистанционного управления, который не входит в объем гарантии, и на него следует обратить особое внимание.

Откройте и закройте заднюю дверь



Кнопка открытия задней двери

Чтобы открыть заднюю дверь, когда центральный замок находится в состоянии разблокировки, нажмите кнопку открытия задней двери, чтобы открыть заднюю дверь. Чтобы закрыть заднюю дверь, потяните ее и закройте.

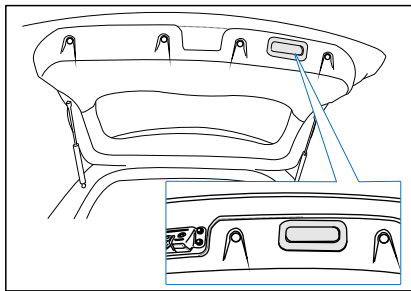

В интерьерах задней двери есть ручка, которая позволяет вам спускать заднюю дверь с меньшей силой.

Памятка

- При закрытии задней двери убедитесь, что руки и другие части тела от вас и других людей должны быть полностью за пределами задней двери.

Внимание

- Когда автомобиль разблокирован или дверь водителя открыта, вы можете открыть заднюю дверь через переключатель задней двери на задней двери.
- Когда автомобиль заблокирован или дверь водителя закрыта и заблокирована, вы не можете открыть заднюю дверь с помощью переключателя задней двери на задней двери.

Устройство аварийного открытия задней двери

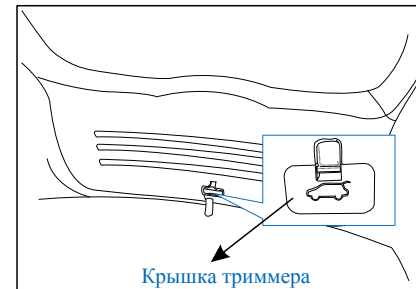

Крышка триммера

Когда батарея удаленного ключа разряжается или батарея автомобиля разряжается, и вы не можете открыть заднюю дверь снаружи, вы можете использовать аварийный рычаг управления, чтобы открыть заднюю дверь изнутри.

- > Используйте ключ, чтобы открыть дверь кабины, чтобы попасть в машину.
- > Сложите заднее сиденье.
- > Нажмите кнопку открытия крышки триммера, чтобы открыть крышку отсека для экстренного открывания задней двери.

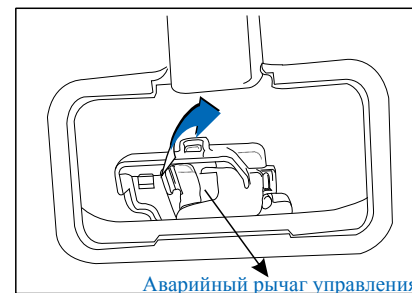

Аварийный рычаг управления

- > Поверните рычаг управления в направлении, как показано на рисунке, и задняя дверь будет разблокирована.
- > Открыть заднюю дверь.

Внимание

- При нормальных обстоятельствах, если вы должны использовать этот способ для открытия задней двери, это означает, что проблема связана с задней дверью. Пожалуйста, обратитесь в сервисный центр JAC для проверки вашего автомобиля.
- Если вы водите автомобиль, когда задняя дверь открыта, выхлопная газы направляются в салон. Выхлопы обычно токсичны и могут привести к серьезным травмам или смерти.
- Когда задняя дверь открыта, она блокирует вам обзор сзади. Если задний обзор заблокирован во время вождения, это может привести к несчастному случаю с столкновением, повреждению вашего автомобиля или другому

имуществу и причинить вред или смерть.

- Не нажимайте на заднее лобовое стекло, закрывая заднюю дверь, потому что это может привести к трещине заднего лобового стекла, что создает риск получения травмы. Каждый раз, закрывая заднюю дверь, потяните один раз, чтобы проверить, заблокирована ли она. В противном случае задняя дверь может внезапно открыться при движении.
- Воздушная опора багажника не может использоваться в качестве поручня и должна избегать столкновения или вытягивания.

Устройство защиты детей

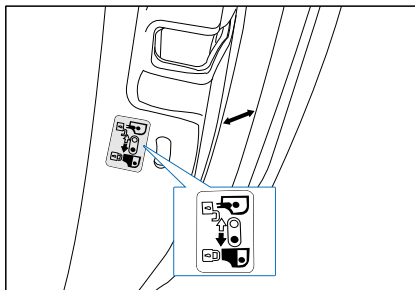

Ваше транспортное средство на задних дверях оснащено устройством защиты детей. Когда устройство безопасности ребенка активировано, оно может гарантировать, что задние двери не могут быть открыты изнутри. Мы рекомендуем использовать это устройство, когда ребенок сидит на заднем сиденье.

Установите защитный замок для детей

Чтобы установить защитный замок для детей, перед закрытием двери необходимо установить защитный замок в положение "  " на заднем конце двери.

Снять защитный замок для детей

Чтобы снять защитный замок для детей, сначала откройте дверь снаружи и поверните защитный замок в положение "  " на заднем конце двери.

Внимание

- Когда устройство безопасности ребенка активировано, не тяните внутреннюю ручку двери силой. В противном случае это повредит ручку.

 Очень опасно не запирать двери. Перед поездкой на автомобиле (особенно, когда в машине есть дети), убедитесь, что все двери закрыты и заперты, чтобы дверь не открывалась внезапно. При несчастном случае использование ремней безопасности и закрытие двери поможет предотвратить выброс пассажиров. Перед тем, как открыть дверь, нам необходимо следить за ситуацией вокруг дорожного движения во избежание несчастных случаев.

Окно

Когда переключатель зажигания находится в положении «ON», можно управлять стеклоподъемниками. Главный выключатель расположен на боковой панели двери водителя, нажмите или потяните переключатель, чтобы управлять соответствующим стеклом окна вверх или вниз. На других дверных панелях есть переключатели, которые могут управлять каждым окном. Потяните или нажмите переключатель, чтобы управлять соответствующим оконным стеклом вверх или вниз.

 Не выключайте главный выключатель в разных направлениях. В противном случае оконное стекло остановится и не будет открываться и закрываться. Будьте осторожны, когда вы закрываете оконное стекло, чтобы не пострадать.

Кнопка регулятора стеклоподъемника

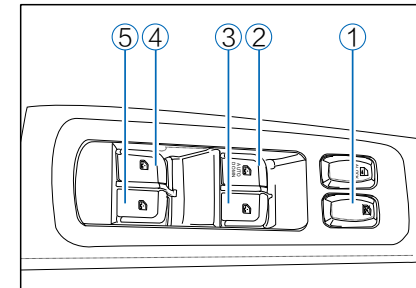

1. Кнопка блокировки стеклоподъемника
2. Кнопка левого переднего стекла
3. Кнопка правого переднего стекла
4. Кнопка левого заднего стекла
5. Правая кнопка регулятора заднего стекла

Быстрый подъем/ опускание стекла

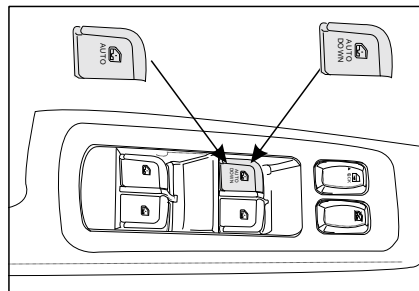

Кнопка опускания стекла: Нажмите кнопку вниз и отпустите ее. Оконное стекло будет быстро опускаться вниз. Когда вы хотите остановить опускание стекла, потяните за кнопку, а затем отпустите ее.

Кнопка подъема/опускания стекла: Функция кнопки подъема/ опускания может быть достигнута путем нажатия или подтягивания кнопки до максимального положения. В то же время ключевое стекло для подъема/ опускания также имеет функцию защиты от заземления.

Памятка

- Только кнопка левого переднего стеклоподъемника имеет функцию кнопки опускания (или подъема) и толчкового движения в обеих позициях. Остальные кнопки имеют только функцию толчкового режима.

Внимание

- После того, как аккумулятор отключится, автомобиль, оснащенный левым передним регулятором защиты от заземления, должен включиться.
- Каждый раз, когда аккумулятор отключается, необходимо переустановить левую переднюю защелку и функцию кнопок подъема/ опускания. Неоднократно управляйте левым переключателем подъема на передней двери, и стекло будет поднято доверху примерно через

восемь раз.

Когда он достигнет вершины, продолжайте нажимать подъемный выключатель примерно на три секунды, и действие будет завершено.

- Чтобы защитить компоненты регулятора, когда функционирует кнопка опускания стекла до самого нижнего положения, верхний край стекла выше, чем теоретическое низкое положение около на 10 мм, что может быть достигнуто путем повторного нажатия переключателя или нажатия на стекло силой.

- Функция защиты от заземления распознает только мгновенное сопротивление. Не ставьте руки на стекло с непрерывным усилием во избежание травм.

Кнопка блокировки стеклоподъемника

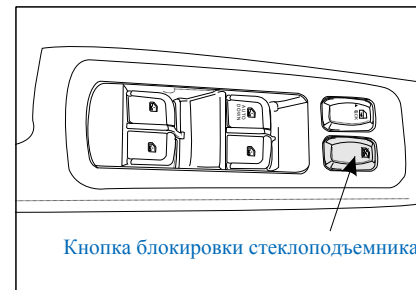

Для того, чтобы пассажиры не могли управлять окном и задними окнами, на главной панели управления также имеется кнопка блокировки стеклоподъемников.

Пассажиры не могут поднимать или опускать после нажатия кнопки блокировки (даже водитель может работать только со стеклом водителя и не может управлять пассажирскими, а также поднимать или опускать задний стеклоподъемник).

Нажмите кнопку блокировки еще

раз, чтобы вернуться к нормальной работе. Когда автомобиль находится на чрезвычайно низкой температуре, подъем и опускание оконного стекла будут медленнее, чем при обычных условиях.

Электропривод люка*

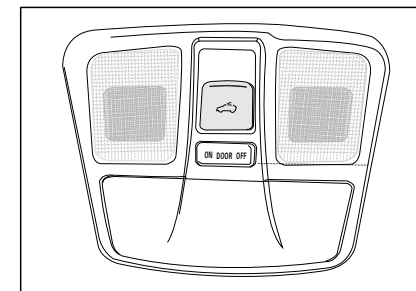

Поверните ключ зажигания в положение «ON», чтобы люк открывался или закрывался. Кнопка переключения люка на крыше расположена на передней панели потолочного освещения. Потяните конец кнопки " " чтобы контролировать падение и закрытие люка крыши; Надавите на конец кнопки " " чтобы контролировать подъем и вскрытие люка.

Надавите на конец кнопки более 1 секунды, люк откроется автоматически (когда вы выключаете кнопку во время ее открытия, движение люка на крыше

останавливается);

Нажмите на конец кнопки более 1 секунды, люк закроется автоматически.

⚠ Внимание

● Мы рекомендуем, чтобы клиенты долгое время нажимали на кнопку после закрытия люка крыши, чтобы предотвратить закрытие люка крыши с помощью толчкового хода, избегая плохого уплотнения.

● Когда солнцезащитное стекло находится в полностью открытом положении и транспортное средство движется, из-за влияния внешнего ветра звук ветра может звучать с определенной скоростью, и пассажиры будут испытывать небольшой дискомфорт в ухе.

Козырек люка*

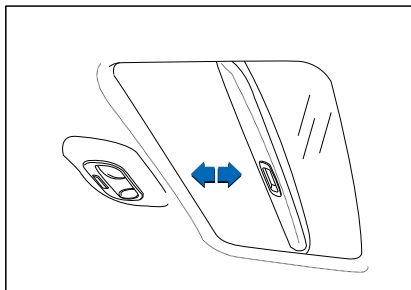

Вы можете повернуть заслонку люка крыши вперед или назад, когда люк закрыт. При открытии люка люк в крыше открывается автоматически, но его необходимо закрыть вручную.

⚠ Внимание

● Чтобы избежать повреждения крышки, осторожно нажмите открытую ручку вверх, чтобы открыть ее.

● Автомобиль оснащен механизмом движения люка на крыше с помощью открытого ключа и точечного закрытия.

Перед тем, как водитель и все пассажиры покинут автомобиль, убедитесь, что люк закрыт, а затем покиньте автомобиль.

● Когда стекло находится в полностью открытом положении во время движения транспортного средства, из-за влияния внешнего ветра вибрация ветра может происходить с определенной скоростью. Отрегулируйте люк в нужном положении или откройте боковое стекло, а затем вибрация исчезнет.

🚗 Памятка

- Когда кисть человека, рука или тело находятся между скользящим стеклом и оконными рамами, не закрывайте люк крыши, чтобы избежать причинения телесных повреждений.
- Не вставайте, когда автомобиль путешествует, или чтобы часть тела выходила из окна, что крайне опасно.

Капот двигателя

Откидная рукоятка капота

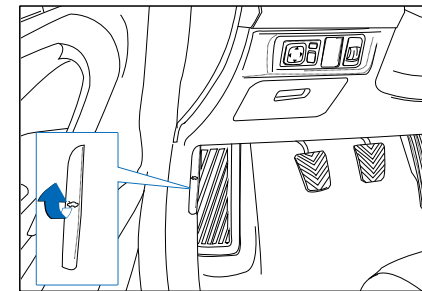

Ручка разблокировки капота двигателя расположена под левой стороной панели приборов сиденья водителя. Чтобы открыть или закрыть капот двигателя, выполните следующие действия:

> Вытяните рукоятку выпуска капота.

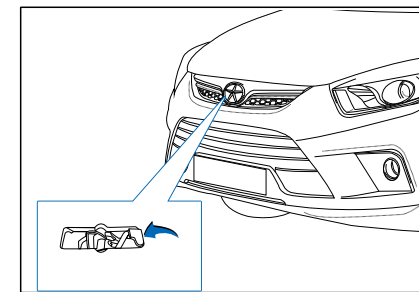

> Положите руку на внутреннюю сторону переднего края капота, переключите предохранительный рычаг и поднимите капот.

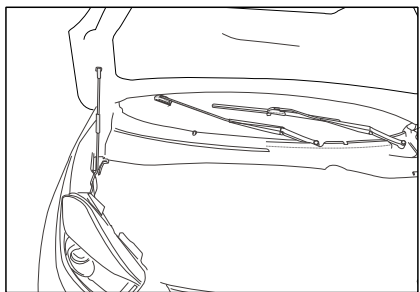

> Вытащите опорный стержень из зажима и поместите его в отверстие капота, чтобы поддерживать капот двигателя.

> Перед закрытием капота слегка поднимите его, чтобы выпустить опорный стержень и установить его на место. Медленно опустите капот и дайте ему свободно падать с высот около 30 см от места блокировки. Наконец, слегка поднимите капот двигателя, чтобы проверить, закрыт ли он и заблокирован. Если он не закрыт и не заблокирован, повторите вышеуказанное действие.

⚠ Перед началом движения убедитесь, что капот двигателя заблокирован. В противном случае капот двигателя может открыться во время движения транспортного средства и закрыть обзор, что может привести к несчастному случаю. Всякий раз, когда вы проверяете двигатель, убедитесь, что опорный стержень полностью в опорном отверстии, чтобы предотвратить травмы от его падения.

Не запускайте автомобиль, когда капот двигателя находится в поднятом положении, потому что капот будет закрывать обзор, или он упадет или повредится.

Инструкция по безопасной эксплуатации моторного отсека

Любая работа, выполняемая в двигателе, например проверка и заполнение тормозной жидкости, может привести к ожогам, травмам и пожароопасности. Поэтому следует выполнять следующие шаги по безопасности

Памятка

- Чтобы своевременно определить утечку, нужно проверять поверхность под автомобилем. Если найдете следы масла, необходимо отвезти автомобиль в сервис центр JAC для проверки.

⚠ Внимание

- Вы должны быть очень осторожны в работе с двигателем
- 8 Когда вы обнаружите переполнение пара или хладагента, сначала убедитесь, что вы открываете капот двигателя, не ошпариваясь.
- Рекомендуется подождать, пока не произойдет переполнение пара или хладагента, и двигатель остынет, а затем выполните операцию.
- Снимите ключ зажигания после выключения двигателя и затяните ручной тормоз. Переключите передачу на «N» или «P».
- Держите детей вдали от двигателя.
- Не дотрагивайтесь до вентилятора радиатора пока

двигатель работает, потому что вентилятор может начать двигаться внезапно. Не рекомендуется открывать бачок с охлаждающей жидкости, так как система охлаждения находится под давлением.

• Не допускайте попадания охлаждающей жидкости на детали двигателя, т.к. это может вызвать возгорание.

• Если нужно отремонтировать состояние работы двигателя, вы должны обратить внимание на опасность, вызванную вращающимися деталями: ремни, генератор, вентилятор охлаждения и т.д.

Если ремонт должен выполняться в рабочем состоянии топливной

системы или электронного оборудования, обратите внимание:

- Отключите связь между батареей и электронной системой автомобиля.

- Не курите

- Не работайте рядом с открытым огнем

- Кроме того поместите рядом огнетушитель

• Когда заполняете жидкость, важно не перепутать тип. В противном случае это приведет к поломке.

Кнопка снятия крышки топливного бака

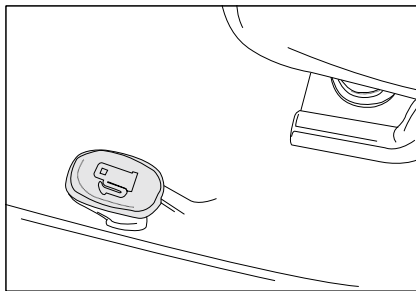

Кнопка разблокировки крышки топливного бака расположена на полу под сиденьем водителя. Потяните вверх кнопку, чтобы открыть крышку топливного бака.

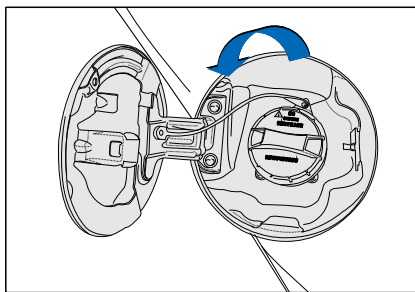

Топливный бак устанавливается в левой задней боковой части кузова автомобиля. Вот шаги для способа дозаправки:

- > Поднимите кнопку "☺" от сиденьем водителя, и крышка топливного бака автоматически откроется.
- > Против часовой стрелки отвинтите крышку топливного бака.
- > Заправьте.
- > После дозаправки вращайте крышку бака по часовой стрелке до тех пор, пока не услышите многократно, «ломающийся» звук, указывающий что он закрыт.
- > Закройте крышку топливного бака. Дополнительное объяснение см. На стр. 120.

⚠ Внимание

- Если крышку топливного бака трудно открыть из-за наледи, вы можете слегка постучать или нажать на крышку, чтобы сломать лед, а затем откройте крышку. Но не поднимай крышку. Если необходимо, используйте одобренную жидкость для таяния льда (не используйте антифриз радиатора).

- ⚠ Топливные пары очень взрывоопасны. Перед заправкой заглушите двигатель. Летом, при высоких температурах можно услышать звук выхлопа. Это говорит о топливных парах.

Средний комбинированный переключатель*

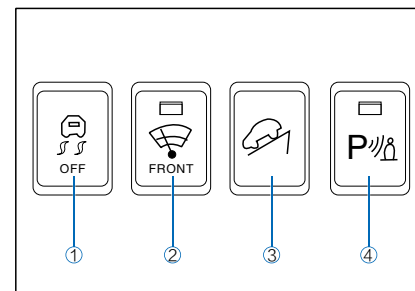

- > (ESC Электронная система стабилизации) Кнопка закрытия системы: после нажатия этой кнопки часть функции системы ESC не работает, в то же время загорается индикатор "OFF". Каждый раз, когда вы нажимаете эту кнопку, вы можете переключить функцию ESC на вкл / выкл.
- > Кнопка очистки: первый раз, когда вы нажимаете переключатель, загорается индикатор, а деисер нагревает нижний край переднего лобового стекла. А потом вы снова

нажмете переключатель, деисер выключится, и индикатор также погаснет. Если вы не нажмете переключатель, он отключится автоматически через 20 минут, а индикатор также погаснет.

- > Кнопка функции управления спуском на подъеме: когда вы нажимаете эту кнопку, активируется функция управления спусками по склону, а совпадающий индикатор на панели, "☺" загорается. Нажмите кнопку еще раз, чтобы выключить функцию управления спуском на холм, а индикатор "☺" погаснет.
- > Кнопка помощи при парковке: при нажатии этой кнопки активируется система помощи при парковке, и загорается индикатор. Нажмите кнопку еще раз, чтобы выключить систему помощи при парковке, и индикатор погаснет.

Система иммобилизации двигателя

Ваше транспортное средство оснащено электронной противоугонной системой двигателя. Система противоугонной системы может реализовать функцию иммобилизации - двумя способами электронного шифрования - транспондером в ключе и контроллере (IMMO), IMMO и EMS, что делает автомобиль более надежным и безопасным.

Активация противоугонной системы

Когда переключатель зажигания установлен в положение LOCK (заблокирован), и ключ снят, запускается противоугонная система, при этом индикатор противоугонной защиты мигает с циклом в пять секунд, что указывает на то, что система переходит в состояние охраны.

Отключение противоугонной системы

Для отключения противоугонной системы выполните следующие шаги:

- > Вставьте ключ в замок зажигания и включите зажигание в положение ВКЛ.
- > Противоугонные индикаторы отключатся.
- > Запустите двигатель.

Обзор и освещение Аварийные огни

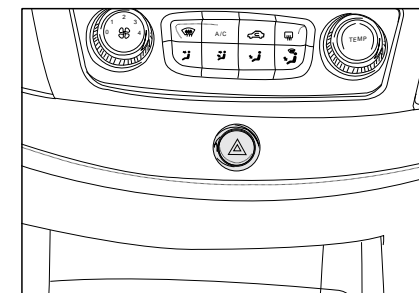

Переключатель аварийных огней расположен на центральной приборной панели, на которой имеется треугольная метка, как показано на рисунке выше.

Аварийные огни могут также работать, когда зажигание выключено. Вы можете включить предупреждающие огни в следующих случаях:

- > Вы попали в чрезвычайную ситуацию.
- > Ваше транспортное средство сталкивается с препятствием.

> Ваше транспортное средство находится в опасном состоянии из-за неисправности.

> Вождение автомобиля под дождем " снега, тумана или низкой видимости.

> Вам приходится припарковаться в небезопасной зоне по какой-то причине.

Загорятся сигнальные лампы тумана, когда включены сигнальные огни.

Освещение и обзор

 При включении аварийного света, сигналы поворота или изменения полосы не будут сигнализировать при переключении огней тумана или рычага переключения света. Если вы хотите изменить или изменить полосу движения в этот момент, убедитесь в безопасности транспортных средств.

Регулятор яркости *

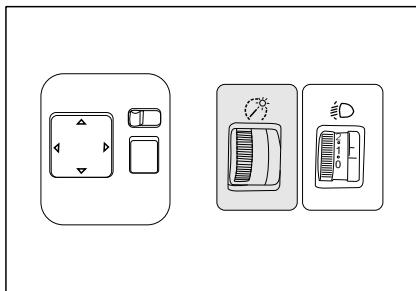

Ручка регулировки яркости расположена на переключателе рядом с левой стороной приборной панели. Поверните ручку настройки яркости, чтобы настроить яркость различных габаритных огней на приборной панели. Только при включении габаритных огней может работать ручка настройки.

Регулятор высоты фар

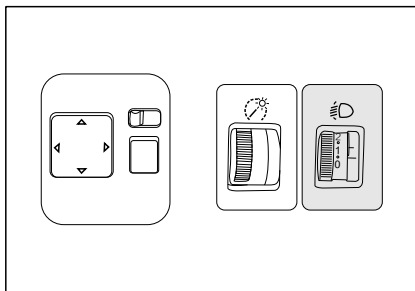

Регулятор высоты фар расположен на комбинированном переключателе под левой стороной приборной панели с пятью уровнями. Когда фары включены, прокрутите ручку, чтобы отрегулировать нижний луч фары на нужную высоту. Только когда фары включены, может работать ручка регулировки высоты фар.

Внутреннее освещение Передний потолочный светильник

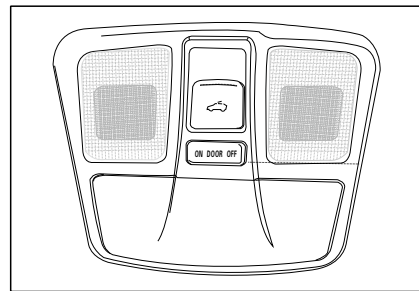

Свет из передних потолочных светильников сделает его удобным для ночного чтения или может использоваться как частное освещение для водителя или пилота. Переключатель переднего потолочного освещения имеет три положения: левое, среднее и правое (как показано на рисунке: левое положение включено, среднее положение - управление дверью, правое положение выключено). В положении ON передняя потолочная лампа будет

включаться и не гаснет, пока вы не удалите ее вручную. В положении DOOR передняя потолочная подсветка загорается, когда сигнал оповещения автомобиля высвобождается или ключ удаляется из замка зажигания. В этот момент потолочный светильник будет иметь непрерывное освещение в течение 30 секунд, а затем постепенно гаснет. В положении OFF верхний потолочный светильник полностью отключится (даже если какая-то дверь открыта).

Между тем, крышка переднего потолочного светильника может функционировать как переключатель, с которым водитель и помощник-пилот могут управлять лампами чтения отдельно.

⚠ Внимание

- В положении DOOR передняя потолочная подсветка гаснет при срабатывании сигнализации или при запуске автомобиля.

Задний потолочный светильник

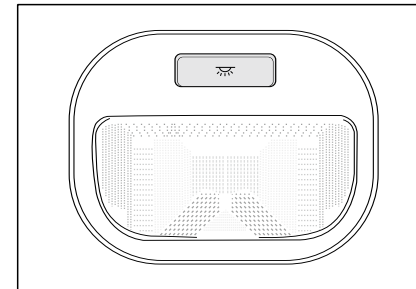

Задний потолочный светильник имеет два положения: нажмите кнопку  в положение «ВКЛ».

Нажмите кнопку  снова, чтобы перейти в режим «ВЫКЛ».

> ВКЛ -- В этом режиме задний потолочный светильник будет иметь постоянное освещение.

> ВЫКЛ -- Задний потолочный светильник будет оставаться в этом режиме.

> Функция управления дверью управляется положением управления передней дверью потолочного освещения.

Памятка

- Если вы не водите автомобиль, не оставляйте выключатель освещения в положение ВКЛ.

Внимание

- Когда двигатель не работает, не используйте внутреннее освещение в течение длительного времени, так как это может привести к потере питания от батареи.

Лампа контроля дверей

Свет управления дверью расположен на внутренней стороне передних дверей. Когда вы откроете дверь, загорится контрольная лампочка управления. После того, как вы закроете любую из входных дверей, загорится соответствующий индикатор управления дверью.

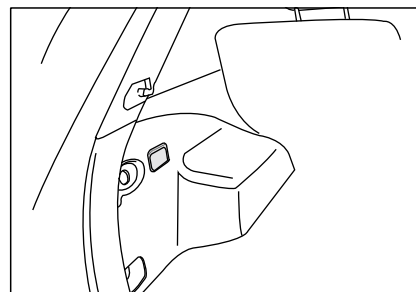
Лампа багажника

Ваш автомобиль оснащен багажником. Когда вы откроете заднюю дверь, загорится лампочка. Когда вы закроете заднюю дверь, свет багажника погаснет.

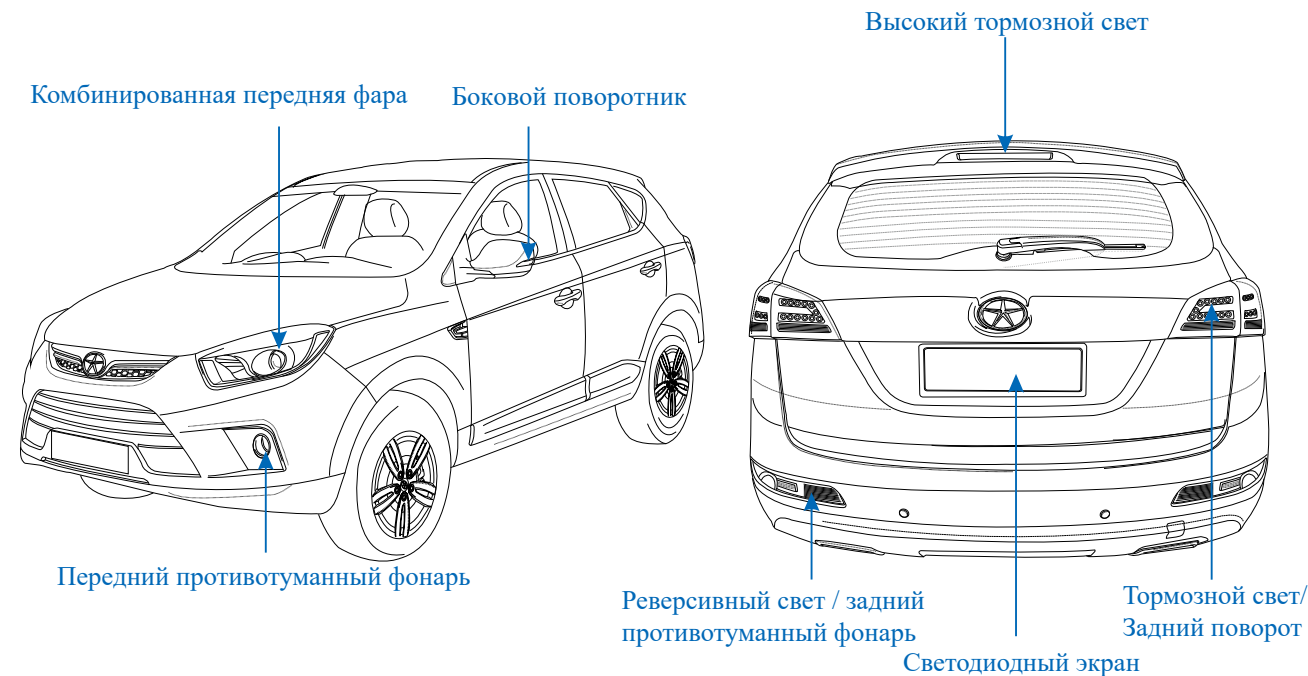
Наружное освещение**Схема расположения освещения автомобиля**

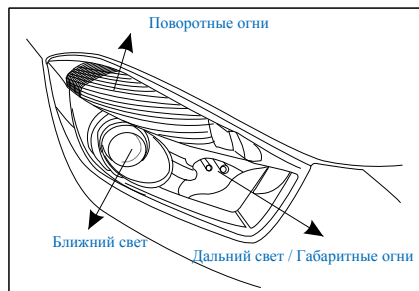
Передние комбинированные огни**Луч ближнего света**

Высокий луч используется при плохой видимости, чтобы помочь вам увидеть дальнюю дорогу во время движения ночью (пожалуйста, при необходимости переключитесь в состояние низкого луча, когда встретите транспортные средства).

Индикатор положения

Свет положения используется в сумерках, на рассвете или в условиях плохой видимости.

Ближний свет

Низкий луч используется, чтобы помочь вам ехать ночью, когда у вас

хорошая видимость по отношению к передней дальней дороге (как город имеет хорошее освещение), и держать вас в безопасности.

Свет поворота

Поворотники служат для оповещения о направлении движения соседних автомобилей и пешеходов

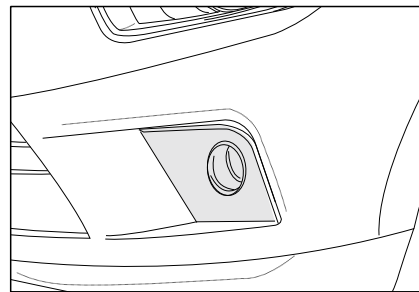
Дневные ходовые огни / Передние противотуманные фары

В условиях низкой видимости дневные ходовые огни могут быть легче идентифицированы другими транспортными средствами. Передний противотуманный свет используется для обеспечения определенного проникающего света при плохой видимости (как туман), чтобы обеспечить безопасность для вас и других.

⚠ Внимание

- Дневные ходовые огни не будут включаться одновременно с противотуманными фарами.

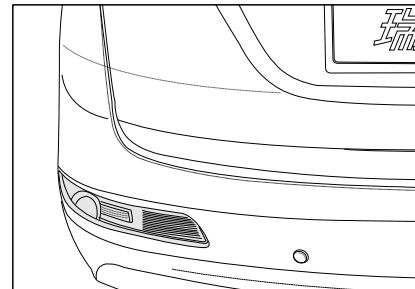
Задний противотуманный фонарь / Реверсивный свет

Задний противотуманный фонарь используется для уведомления водителей сзади и пешеходов о вашем автомобиле в плохой видимости, чтобы избежать излишнего хаоса трафика.

Реверсивный свет используется для напоминания задним водителям и пешеходам вашего направления движения, когда вы поворачиваете.

🚗 Памятка

- Когда вы хотите сдать назад, вам лучше выйти из автомобиля, чтобы проверить задние дорожные условия, чтобы избежать ненужного удара или попадания в грязь.

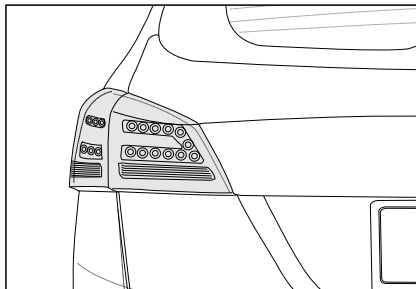
Тормозной свет / свет положения / световой индикатор

Тормозной свет используется, чтобы уведомить и пропустить задних водителей и пешеходов, заметив состояние передних дорог.

Свет в заднем положении используется в сумерках, на рассвете или в условиях плохой видимости. Задний лучевой свет используется для напоминания задним водителям и пешеходам вашего направления движения.

⚠ Внимание

- Если нужно повернуть, вам предлагается использовать огни поворота, чтобы уведомить задних водителей и пешеходов с обеих сторон вашего направления движения, чтобы избежать дорожно-транспортных происшествий.
- Для обеспечения безопасности пожалуйста, проверьте, исправны ли тормозные огни автомобиля перед поездкой. Если есть неисправность необходимо отремонтировать его вовремя.

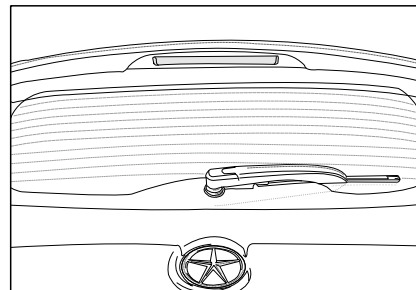
Высокий тормозной свет

Высокий тормозной свет используется для усиления напоминания и предупреждающего эффекта тормозных огней.

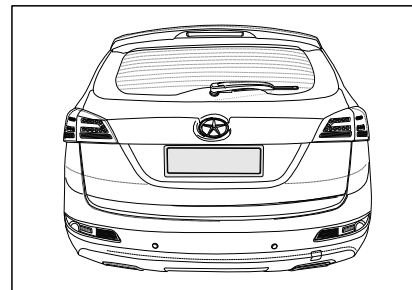
Светодиодный экран

Лампа номерного знака используется, чтобы обеспечить окружающим информацию о вашем автомобиле ночью.

⚠ Внимание

- Его следует калибровать после каждой замены лампы.
- Лампа принадлежит к безопасным частям. Если вы хотите заменить или отремонтировать ее, обратитесь в сервисный центр JAC. Кроме того, не делайте изменений, ремонт или разбор в частном порядке.
- В сезон дождей, после долгой стоянки, в лампах будет туман. Это нормальное явление, а не вина, вызванная попаданием воды.
- Клиенты должны проверять тормозные огни и индикаторы положения на исправность перед вождением.

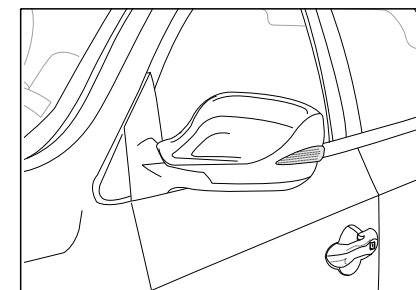
Поворотные огни

Поворотные огни служат для уведомления водителей и пешеходов о направлении вашего движения.

Ручка включения поворотников и смены освещения

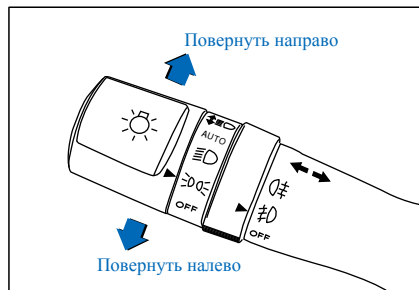

Используйте рычаг указателя поворота (рычаг переключения света), чтобы уведомить о повороте и изменении полосы движения другим автомобилям и пешеходам.

Индикаторы поворота срабатывают только при включенном зажигании. Чтобы включить поворот налево, пожалуйста, переключите рычаг переключения света вниз; для поворота направо, рычаг переключения света подымите вверх.

В этот момент загорится сопутствующий индикатор поворота. Когда вы закончите маневр и вернете рулевое колесо в исходное положение рычаг автоматически вернется в начальное положение.

Переключатель фар (ближнего света)

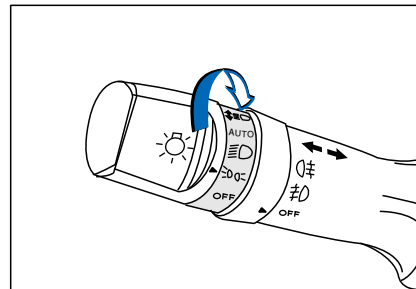

Ручка переключателя на конце рычага света и рычага переключения света может управлять дальностью света. Поверните переключатель в положение "☀" и включите габаритные огни, свет номерного знака, подсветку инструментов и панели. Переведите переключатель в положение "☀" и вы включите ближний свет.

Дальний свет

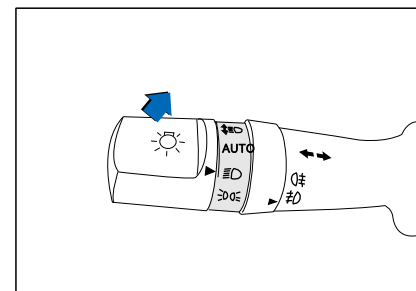

Поверните ручку переключателя в положение "D" и нажмите на него до щелчка, который означает включение дальнего света. Индикатор дальнего света загорится на приборной доске, когда включатся фары. Чтобы переключиться на ближний свет, просто потяните рычаг переключателя назад.

Дальний свет

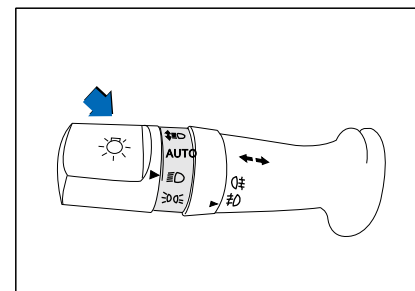

Чтобы сделать вспышку дальнего света, слегка потяните рычаг света и рычаг изменения света к себе, а затем отпустите его. Дальний свет загорится и погаснет. Даже если рычаг поворота и света меняется в положение ВЫКЛ, фары могут мигать. Слегка потяните рычаг луча света, удерживайте его. Луч будет гореть, пока вы не отпустите рычаг.

AUTO-автоматический свет*

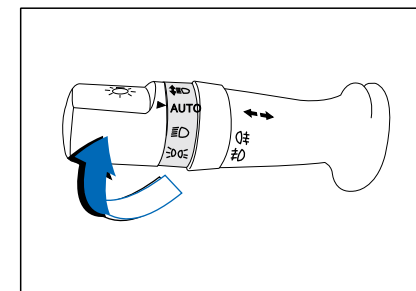

Когда ручка барреля в конце поворотного света и рычаг изменения света повернется в положение AUTO, начнется автоматическая система управления освещением. В соответствии с яркостью света, он автоматически контролирует включение / выключение ближнего света фар, габаритные огни и фоновые огни. Когда снаружи темнеет, например, когда автомобиль движется в сумерках, ночью или в туннеле и т. Он автоматически включит ближний свет фар, габаритные огни и фоновые

огни.
Когда наружное освещение снова будет ярким, ближние огни погаснут.

⚠ Внимание

- Когда ключ повернут в положение ВКЛ и двигатель работает, поверните ручку барреля в положение AUTO на конце рычага поворота и начнется автоматическая система управления освещением.
- Влияние яркости, вызванное туманом и дымом, не может быть обнаружено. Таким образом, когда в дневное время наблюдается туман, освещение не включается автоматически. Пожалуйста, включите свет вручную.

Функция сопровождения

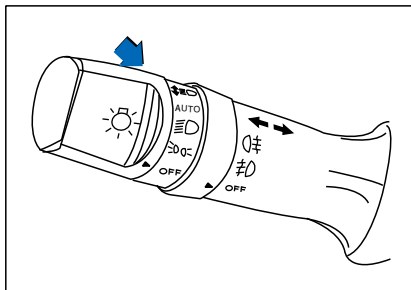

Когда ключ зажигания в положении LOCK, поднимите рычаг управления сигналом поворота (рычаг переключения луча) в направлении рулевого колеса, а затем опустите его. Функция сопровождения активируется, а затем фары будут иметь постоянное освещение в течение 30 секунд.

Передние / задние противотуманные фары

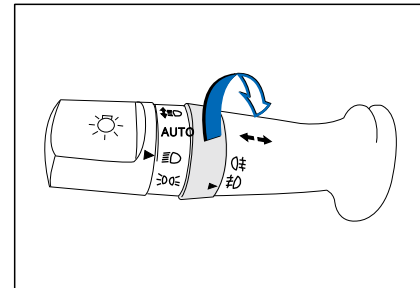

Передний и задний противотуманные фары включаются на переключателе поворота и рычаге переключения света. Когда ручка управления находится на конце рычага в положении "DRL" или "DRL" вращайте ручку до позиции "F" чтобы включить передние противотуманные фары. В то же время на панели инструментов загорится индикатор "F". Когда включены передние противотуманные фары, переведите рычаг в позицию "F" и опустите рычаг для включения задних противотуманных фар.

И индикатор "F" также загорится на панели инструментов. Чтобы выключить задние противотуманные фары, переведите рычаг в позицию "F" и верните в исходное положение. Индикатор "F" погаснет.

**Стеклоочиститель ветрового стекла и рычаг омывателя
Работа стеклоочистителя переднего лобового стекла**

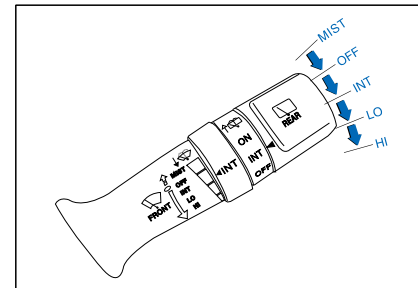

Этот рычаг используется для управления стеклоочистителем и омывателем. Когда ключ зажигания находится в положении ВКЛ, стеклоочиститель и омыватель готовы к работе. Стеклоочистители имеют пять положений:
MIST: Режим тумана
OFF: Закрыт
INT: Прерывистый

LO: Режим медленного протирания
HI: Режим быстрого протирания Если вы хотите выбрать позицию, потяните рычаг управления.

Если вы хотите, чтобы стеклоочистители работали в режиме тумана, вы должны нажать рычаг из положения «ВЫКЛ». Когда вы поднимаете рычаг стеклоочистителя и омывателя в положение «MIST», а затем опустите его, стеклоочиститель работает один раз. Во время тумана и заморозка лучше использовать данный режим.

⚠ Внимание

- Когда вы подымите рычаг в положение "MIST", стеклоочистители будут работать пока вы его не опустите.

Очистители лобового стекла, прерывистый режим

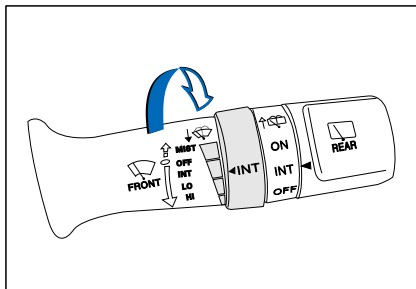

Поверните рычаг стеклоочистителя и омывателя в положение "INT" чтобы сделать работу стеклоочистителя прерывистой. Когда рычаг находится в прерывистом рабочем положении, прокрутите центральную рукоятку рычага, чтобы отрегулировать скорость движения. Когда вы поворачиваете рычаг стеклоочистителя и омывателя на низкую скорость «LO», высокоскоростное положение «HI», стеклоочиститель будет непрерывно протирать с разной скоростью.

Работа стеклоочистителя заднего стекла

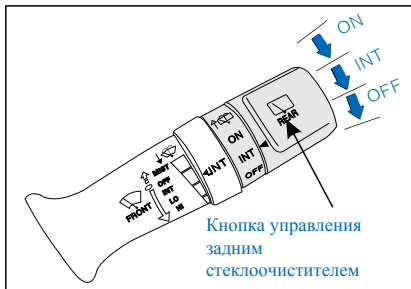

Если вы хотите использовать задний стеклоочиститель, поверните ручку в конце рычага в нужное положение:
ON: Режим непрерывной работы
INT: Прерывистый режим (скорость заднего стеклоочистителя не регулируется)
OFF: ВЫКЛ

Работа переднего/заднего омывателя стекла

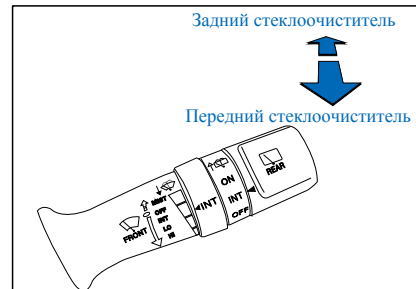

Чтобы использовать передний омыватель стекла, потяните за рычаг на себя. Таким образом, омыватель будет распылять воду, и стеклоочиститель будет двигаться на низкой скорости, они не остановятся, пока рычаг не отпустят. Когда вы отпустите рычаг, стеклоочиститель будет протирать несколько раз, а затем остановится.

Если вы хотите использовать заднюю омыватель ветрового стекла, переведите рычаг в противоположную сторону от себя.

Остальной процесс идентичен с процессом для лобового стекла.

🚗 Памятка

- В зимнюю или морозную погоду перед использованием стеклоочистителей, пожалуйста, проверьте, не заморожены ли они.

⚠️ Внимание

- Стеклоомыватели не должны работать более 15 секунд. Запрещается использовать омыватель если в нем нет жидкости.
- В районах, подверженных зиме, необходимо использовать незамерзающую жидкость. Необходимо проверять нет ли наледи на омывателях. Это может привести к сгоранию мотора.
- Когда стеклоочиститель перестает работать из-за льда или других препятствий на стекле, это может привести к сгоранию двигателя стеклоочистителя. Когда это произойдет, немедленно остановите автомобиль, удалите ключ зажигания и очистите лобовое стекло, чтобы освободить стеклоочиститель.
- Не используйте стеклоочистители, если поверхность стекла сухая. В противном случае

- они поцарапают стекло или повредится стеклоочиститель.
- Не используйте стеклоомыватели если переднее стекло не было нагрето. В противном случае жидкость замерзнет на стекле блокируя видимость.
- Для четкого обзора и безопасного вождения. Рекомендуется заменять стеклоочиститель каждые 6 месяцев.

Внутреннее зеркало заднего вида.

Ручное зеркало заднего вида с антибликовым покрытием

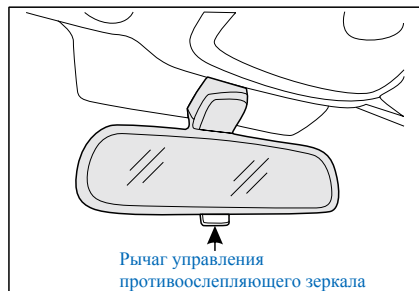

Перед вождением внутренние и наружные зеркала заднего вида должны быть отрегулированы до оптимального угла обзора, сохраняя чистое зеркало заднего вида. Выберите удобное положение вождения и отрегулируйте зеркало заднего вида, чтобы увидеть заднюю часть автомобиля. Возьмитесь за середину, чтобы двигаться вверх и вниз или

влево и вправо, пока вы не увидите заднюю часть автомобиля.

Исходное положение: Рукоятка управления антибликовым покрытием направлено к лобовому стеклу.

Антибликовое положение: Поверните рукоятку управления назад (указывая в направлении автомобиля).

Автоматическое противотуманное внутреннее зеркало заднего вида *

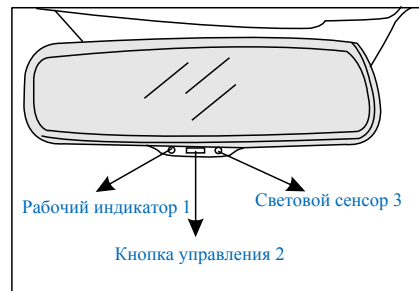

Автоматическая функция защиты от ослепления может включаться и выключаться кнопкой управления 2.

Когда зажигание включено, датчик 3 автоматически регулирует коэффициент отражения зеркала в зависимости от степени темноты, для достижения функции защиты от ослепления. Функция защиты от ослепления автоматически отключается, когда автомобиль переключается на передачу заднего хода.

⚠ Внимание

- Плохая видимость задней части, приведет к столкновению, которое нанесет ущерб автомобилю и другому имуществу, также приведет к травмам.
- Если свет проецируется на датчик, и на него влияют другие факторы, такие как занавеска, автоматическое внутреннее зеркало заднего вида с антибликовым покрытием не будет работать должным образом.
- При очистке зеркала заднего вида используйте бумажное полотенце или аналогичный материал, покрытый очистителем для стекла.

Наружное зеркало

Кнопка регулировки внешних зеркал *

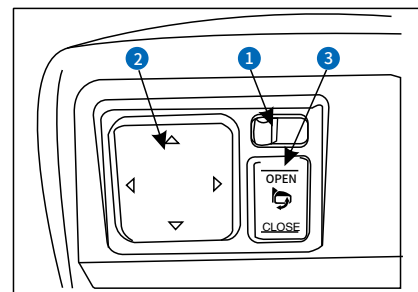

Кнопка регулировки внешних зеркал расположена на переключателе соединения в левом нижнем углу панели приборов со стороны водителя.

Регулировка зеркала заднего вида

Регулировка зеркала заднего вида: Поверните внешнюю кнопку управления зеркалом заднего вида 1 в левую сторону и нажмите четырехпозиционную кнопку

регулировки 2, чтобы отрегулировать левое зеркало заднего вида в нужном направлении.

Регулировка правого зеркала заднего обзора: поверните кнопку управления 1 в правую сторону и нажмите кнопку 4 регулировки положения, чтобы отрегулировать правое зеркало заднего вида в нужном направлении.

Если кнопка управления находится в среднем положении, зеркала заднего вида с обеих сторон не будут перемещаться.

Примечание: Только когда переключатель зажигания находится в положении ON, электрическая регулировка зеркал возможна.

⚠ Внимание

● Когда зеркало отрегулировано до крайнего положения, если вы продолжаете нажимать переключатель настройки, двигатель регулировки зеркала будет переходить на передачу. У редуктора будет звук щелчка, чтобы защитить его структуру. Поэтому, когда зеркало настроено на крайнее положение, вы должны немедленно прекратить нажатие переключателя регулировки, чтобы избежать повреждения двигателя.

Обогрев наружного зеркала заднего вида*

Используйте инструкцию: После включения выключателя зажигания отрегулируйте кнопку кондиционирования воздуха в режим задней оттайки "❄" чтобы начать внешнюю функцию обогрева зеркала заднего вида, которая может устранить туман и влагу с зеркал.

Обогреватель заднего стекла и внешний обогрев заднего вида имеют одинаковый переключатель. Когда они работают около 20 минут, отопительное устройство автоматически отключается.

Когда зажигание выключено, отопитель заднего стекла и внешний нагреватель заднего вида также будут отключены. Когда вы перезагружаете автомобиль, вы должны включить его снова.

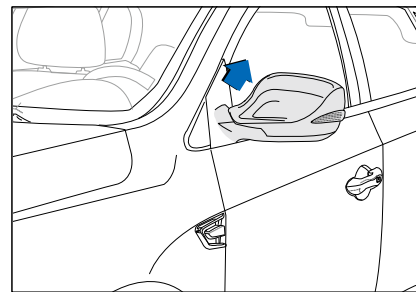

Когда зеркало заднего вида в процессе обогрева нагреется. Не прикасайтесь к нему, и будьте осторожны с опасностью ожога. Также если вы используете его в течение длительного времени, когда двигатель выключен, это приведет к потере питания от батареи.

Наружное зеркало заднего вида ручное складывание

Нажмите на зеркало заднего вида, чтобы сложить его ближе к автомобилю. Когда автомобиль припаркован в любом месте, вам предлагается сложить зеркало заднего вида, чтобы избежать царапин.

⚠ Внимание

- Если вы не можете определить расстояния между транспортным средством и другими объектами, это приведет к столкновению, в результате чего будет поврежден ваш автомобиль, другое имущество или нанесен ущерб.
- Неправильное обслуживание зеркала заднего вида может привести к повреждению. Не царапайте лед на поверхности заднего вида силой. Запрещено двигать силой зеркало заднего вида, если лед или другие объекты ограничивают его перемещение. Пожалуйста, используйте антиобледенитель для защиты зеркала.
- Перед использованием боковых зеркал заднего вида сначала

прижмите их к кузову, а затем разверните зеркала, чтобы обеспечить нормальную работу наружных зеркал.

- При вождении, плохой задний обзор, может привести к аварии, которая нанесет ущерб вашему транспортному средству или другому имуществу и приведет к травме.

⚠ Изогнутое зеркало (выпуклое) увеличит поле зрения. Но объекты в зеркале кажутся меньше и дальше. Если вы используете такие зеркала, вы должны сориентировать расстояние до заднего автомобиля при смене полос движения, чтобы предотвратить риск несчастного случая!

Попробуйте использовать внутреннее зеркало заднего вида, чтобы правильно оценить расстояние до заднего автомобиля.

При сгибании боковых зеркал, не помещайте пальцы между зеркалом и его основанием, для предотвращения травм.

Электрическое складывающееся наружное зеркало заднего вида *

Если автомобиль оснащен функцией электрического складывания боковых зеркал, используйте кнопку 3, для складывания.

⚠ Не складывайте зеркала во время вождения, это может привести к потере контроля или несчастному случаю, что может привести к травме или смерти.

⚠ Внимание

- Если электрическое устройство регулировки имеет неисправность, вы можете надавить на край зеркальной поверхности, чтобы отрегулировать внешние зеркала.
- Внешние боковые зеркала имеют функцию сброса, которая применяется в следующих случаях: Если положение зеркал случайно смещено (например, в случае аварии), вы должны полностью сбросить настройки. Не сбрасывайте настройки зеркал заднего вида вручную, иначе это может повлиять на функцию заднего обзора.
- Если электрическая настройка зеркал и сброс не работают, пожалуйста обратитесь в

сервисный центр компании JAC.
 • При использовании автомобиля рекомендуется электрически разворачивать сложенное зеркало, чтобы не сбивать настройки.

Солнцезащитный козырек

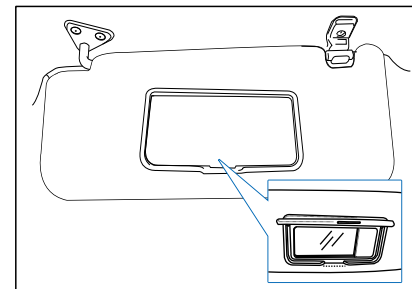

Для того, чтобы солнце не светило с передней или боковой стороны транспортного средства для пассажиров и водителя передних мест, автомобиль оснащен солнцезащитными козырьками перед сиденьем водителя и пассажира. Чтобы уменьшить попадание солнечного света, снимите солнцезащитный козырек. Если, солнце со стороны, вы можете вытащить солнцезащитный козырек с кронштейна и повернуть его к двери. Кроме того, водитель и пассажир оснащены зеркалом в козырьке. Когда вы открываете козырек, свет зеркала автоматически включается.

Езда и регулировка сидений

Переднее сиденье

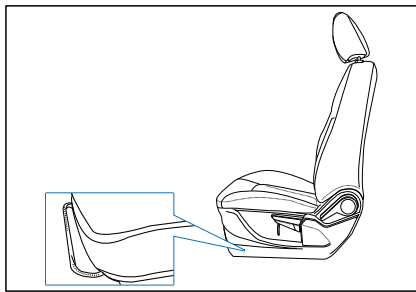

Отрегулируйте положение переднего и заднего сиденья

Чтобы отрегулировать положение сиденья, просто потяните рычаг регулировки сиденья в нижней части переднего края сиденья и переместите сиденье вперед и назад в нужное положение. Затем отпустите рычаг регулировки. Попробуйте переместить сиденье назад и вперед, чтобы подтвердить, зафиксировано ли сиденье.

⚠ Внимание

- Не настраивайте переднее сиденье слишком близко к рулю и приборной панели.

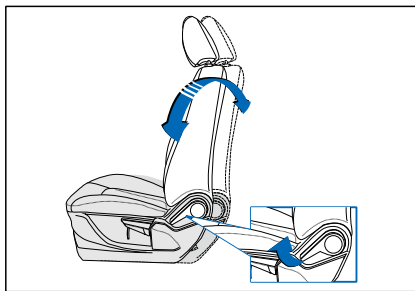

Отрегулируйте наклон спинки

В вашем автомобиле имеется ручка наклона спинки сиденья, которая расположена за пределами сиденья. Шаги для регулировки спинки сиденья:

- > Поднимите ручку регулировки и отрегулируйте спинку в нужное положение.
- > Отпустите ручку управления и надавите на спинку сиденья, чтобы проверить, зафиксирована ли спинка
- > Чтобы восстановить исходное положение сиденья, наклонитесь вперед и поднимите ручку управления.
- > Во время движения автомобиля не наклоняйте сиденье.

⚠ Чтобы уменьшить травмоопасность, вызванную ударом или резкой остановкой, во время видения автомобиля, удерживайте сиденье в нормальном положении; С чрезмерно наклоненной спинкой защита, обеспечиваемая ремнями безопасности и подушками безопасности, будет значительно уменьшена. Когда происходит столкновение, если спинка сиденья чрезмерно наклонена, водитель и пассажиры скользят вниз по ремню безопасности и не могут обеспечить всестороннюю защиту. Не пытайтесь, регулировать спинку сиденья во время движения автомобиля, это может привести к последствиям с травмами или даже смертью.

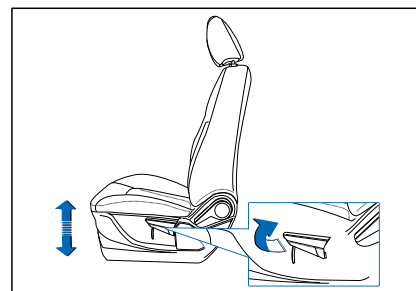

Регулировка высоты сиденья вверх и вниз

На сиденье водителя установлена регулировка высоты сиденья, которая расположена вне подушки сиденья.

Шаги для регулировки высоты сиденья:

- > Переместите вверх или вниз ручку регулировки высоты и отрегулируйте высоту сиденья в нужное положение.

Электроприводные сиденья *

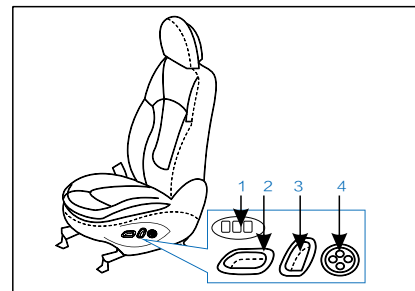

Сиденье водителя оснащено силовым сиденьем, при этом кнопка сиденья функционирует следующим образом:

- > Память
- > Регулировка высоты переднего сиденья
- > Регулировка угла наклона спинки
- > Регулировка поясничной поддержки На ваших сиденьях есть функция нагрева, а кнопка управления находится на панели воздуховода.

⚠ Внимание

- Не выполняйте несколько операций одновременно.
- Низкий уровень батареи автомобиля, повлияет на электрическое управление сиденьями.
- Когда заведете двигатель, это также повлияет на электрическое управление сиденьями.
- Сиденья с функцией запоминания могут быть настроены только при остановленной машине.
- Те кто чувствителен к теплу, должны использовать нагрев сидений осторожно.
- Жидкость и острые предметы могут пофлиять на систему обогрева сидений.

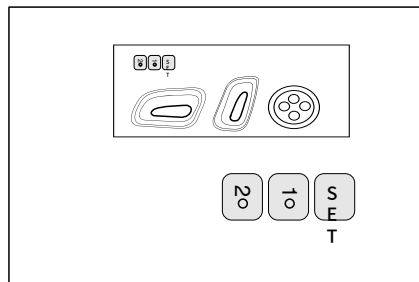
Функция памяти сиденья *

Сиденье имеет две функции памяти. Отрегулируйте положение сиденья в правильном положении в соответствии с вашими движениями и нажмите кнопку SET. После того, как вы услышите звук, снова нажмите кнопку 1, и вы услышите звуковой сигнал, указывающий, что это положение было запомнено. С помощью этого же метода сиденье может запомнить второе положение в кнопке 2. Если вы хотите восстановить в запомненное положение после того, как сиденье будет настроено на любое положение,

нажмите кнопку 1 или 2. Если вы хотите сбросить сохраненное положение сиденья, следуйте вышеуказанным шагам.

Внимание

- Для работы режима памяти сидений, необходимо чтобы зажигание было в положении ВКЛ.
- После отключения аккумулятора исходная позиция памяти сбросится, и сиденье необходимо настроить заново.

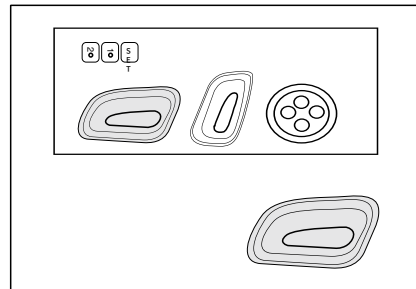
Регулировка высоты сиденья и передняя / задняя регулировка *

В вашем автомобиле есть регулировка высоты и положения сиденья. Шаги для регулировки высоты сиденья и его движение вперед/назад:

- > Нажав кнопку вверх и вниз. Вы можете настроить высоту сиденья в нужное положение.
- > Нажав кнопку вперед-назад. Вы можете двигать сиденье вперед или назад.

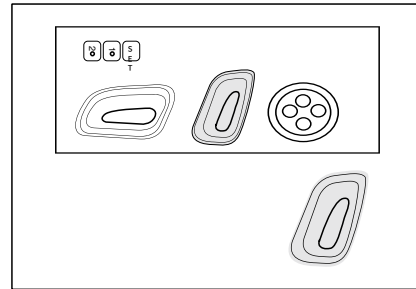
Регулировка положения спинки сиденья*

В вашем автомобиле установлена кнопка регулировки наклона спинки сиденья. Вот шаги по настройке спинки сиденья:

- > Нажмите кнопку наклона вверх или вниз. Вы можете отрегулировать спинку сиденья в нужное положение.

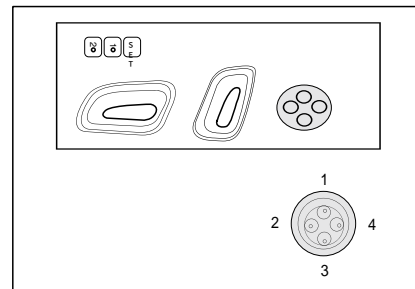
Регулировка поясничной опоры сиденья *

Ваше кресло имеет поясничную опору. Нажмите кнопку 1, и верхняя часть поясничной опоры поднимется. Нажмите кнопку 2, и верхняя и нижняя части поясничной опоры повысятся. Нажмите кнопку 3, и нижняя часть поясничной опоры поднимется. Нажмите кнопку 4, и поясничная опора сдвнется. Нажмите кнопку и удерживайте ее до тех пор, пока подушка безопасности не раздуется до желаемого положения.

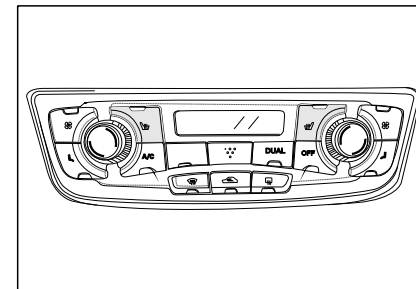
Функция обогрева сидений *

У сиденья водителя и переднего пассажира есть функция обогрева. Нажмите кнопку на панели кондиционера, и подушка сиденья и спинка будут нагреваться. Нажмите кнопку еще раз, и нагрев будет остановлен при выключенном индикаторе кнопки.

⚠ Внимание

- После нажатия кнопки обогрева сиденье будет нагреваться пока работает двигатель.
- После активации обогрева, нагрев будет продолжаться, пока вы не нажмете кнопку еще раз, для выключения обогрева.

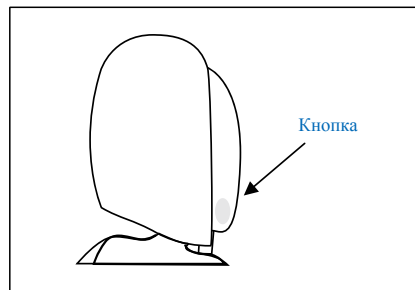
Регулировка подголовника

Отрегулируйте высоту подголовника, чтобы он был близок к верхней части головы.

Вышеуказанное положение уменьшает риск травмы шеи при столкновении. Нажмите кнопку на боковой стороне подголовника и подымите подголовник до желаемого положения. Нажмите подголовник вниз, чтобы опустить подголовник.

⚠ Внимание

- Подголовник является активным, не съемным. Когда происходит столкновение, подголовник автоматически движется вперед, чтобы быстро соприкоснуться с головой пассажира, защищая его.

Функция комфортности сиденья

> Когда ключ переключится с ACC на блокировку, активируется автоматическая функция стягивания. Когда ключ переключится с блокировки на ACC, начнется функция сброса.

> Когда ключ находится в положении ACC и DOOR закрывается, он выполняет функцию сброса.

> Когда ключ находится в положении ON и DOOR в открытом состоянии, клавиша переключается с ON на ACC и выполняется автоматическая функция стягивания. Когда ключ находится в положении ACC и DOOR в закрытом состоянии, клавиша переключается с ACC на ВКЛ, а затем выполняет функцию сброса.

⚠ Внимание

- После зажигания, убедившись, что дверь закрыта, переключите ключ в положение ACC. Чтобы активировать эту функцию, закройте двери.
- После выключения питания вам необходимо повторно активировать функцию, чтобы добиться удобства сиденья.

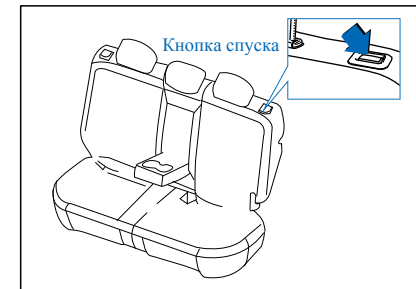
Заднее сидение**Чтобы откинуть заднее сиденье:**

> Откройте кнопку откидывания спинки сиденья, а затем потяните заднюю панель сиденья вперед, чтобы свернуть заднее сиденье назад с соотношением 4: 6.

> Когда вернете спинку сиденья в исходное положение, убедитесь что спинка закреплена.

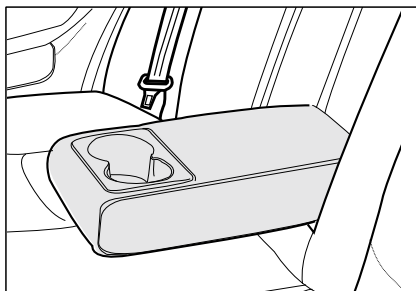
Подлокотник заднего сиденья

Подлокотник заднего сиденья находится посередине заднего сиденья. Для использования его необходимо опустить. Также в нем имеется держатель для стаканов.

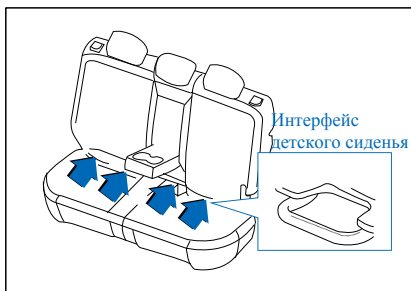
Крепление детского кресла

Ваше заднее сиденье с обеих сторон оборудовано креплениями для детского кресла, для обеспечения безопасности детей.

Шаги установки детского кресла.

- > Толкните спинки сиденья, чтобы убедиться, что они закреплены.
- > Расположите детское кресло в стык со спинкой и подушкой сиденья.
- > ВЗа спинкой имеется крепление, фиксирующее верхние шнуры для детского кресла.
- > Следуйте инструкциям и установите детское сиденье.

Подголовник

Передние и задние сиденья вашего автомобиля оснащены подголовниками. Подголовники на надлежащей высоте защитят вас и пассажиров от травмы шеи и повреждения головы.

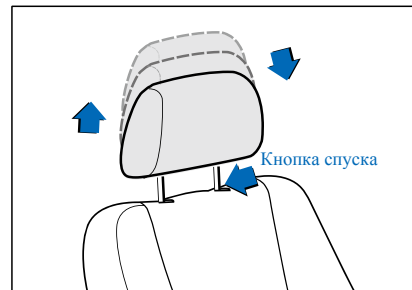
Высота

Чтобы поднять подголовник, просто потяните подголовник вверх. Чтобы опустить нижний подголовник, нажмите спусковую кнопку и нажмите на подголовник вниз.

⚠ Внимание

- Не пытайтесь регулировать подголовник во время движения, так как обе руки будут задействованы в этом процессе.

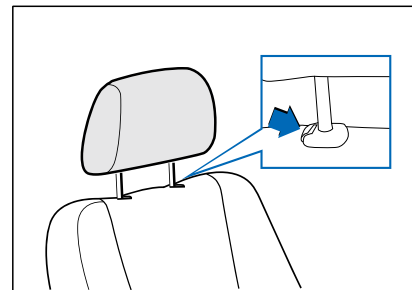
Удаление и установка

Чтобы снять подголовник, подтяните подголовник до самого высокого уровня и нажмите кнопку фиксатора, чтобы снять его со спинки. Чтобы установить подголовник, вставьте подголовник в направляющую трубу в спинку, пока не появится сетчатый звук от кнопки разблокировки.

⚠ Когда вы вернете сиденье в вертикальное положение, подголовник должен быть установлен в исходном положении. Перед поездкой убедитесь, что подголовник установлен. Если вы не установите подголовник на место, это может стать причиной травмы в результате аварии.

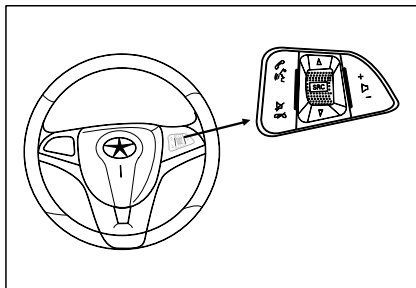
Руль**Устройство дистанционного управления на рулевом колесе *****Кнопка звонка / распознавания голоса**

Эта кнопка доступна только в моделях с Bluetooth-телефоном и системой распознавания голоса. Когда телефонная система Bluetooth не запущена, нажмите эту кнопку, чтобы активировать голосовую систему; Когда телефонная система Bluetooth активирована и поступает звонок, нажмите кнопку, чтобы ответить на вызов. Во время телефонного

звонка нажмите эту кнопку, чтобы выбрать режим конфиденциальности (пассажиры не будут слышать звук речи друг друга, говорящие слушают друг друга через наушники).

**Кнопка отключения звука / завершения вызова**

Функция телефона доступна только в моделях с Bluetooth-телефоном и системами распознавания голоса. Когда голосовая система включена, нажмите эту кнопку, чтобы отключить систему распознавания голоса; Когда вы используете телефонную систему Bluetooth во время разговора, нажмите эту кнопку, чтобы завершить / отклонить вызов. Когда работает информационно-развлекательная система, нажмите кнопку для отключения звука.

**SRC (аудио)**

Нажмите: выберите источник

Вращение вверх: предыдущая предварительно настроенная радиостанция или предыдущий CD / MP3 аудио

Вращение вниз: следующая предустановленная радиостанция или следующий CD / MP3 аудио

Регулировка громкости

Нажмите  увеличить громкость;

Нажмите  понизить громкость.

Электроусилитель руля

Система рулевого управления с электроприводом работает только при работе двигателя.

Рулевое управление использует механические средства с электронным управлением вместо гидравлической мощности. Преимуществом этой системы рулевого управления является то, что гидравлический шланг, гидравлическое масло, насосы, фильтры и другие детали больше не нужны. Электромеханические системы могут экономить топливо.

Гидравлическая система требует постоянного давления масла в системе, но в электро- механической системе рулевого управления она требует энергии только в рулевом управлении. Рулевое управление электро- механической системой рулевого управления будет

автоматически регулироваться в зависимости от скорости автомобиля, крутящего момента рулевого колеса и угла рулевого колеса. Электромеханическая система рулевого управления работает только при работающем двигателе (кроме состояния тяги).

Состояние индикатора 

Система рулевого управления с электроприводом работает только при работе двигателя.

Рулевое управление использует механические средства с электронным управлением вместо гидравлической мощности. Преимуществом этой системы рулевого управления является то, что гидравлический шланг, гидравлическое масло, насосы, фильтры и другие детали больше не нужны. Электромеханические системы могут экономить топливо.

Гидравлическая система требует постоянного давления масла в системе, но в электро- механической системе рулевого управления она требует энергии только в рулевом управлении. Рулевое управление электро- механической системой рулевого управления будет автоматически регулироваться в зависимости от скорости автомобиля, крутящего момента рулевого колеса и угла рулевого колеса. Электромеханическая система рулевого управления работает только при работающем двигателе (кроме состояния тяги).

⚠ Внимание

- Когда другой функциональный модуль неисправен (например, индикатор неисправности ESC загорается), он также может повлиять на работу рулевого управления с электроприводом, что уменьшит возможность использования энергии. Вы должны пойти в мастерскую по продаже франшизы JAC, чтобы сделать соответствующие проверки, как только возможно.
- Если аккумулятор отсоединен, а затем снова подключен, через несколько секунд после срабатывания зажигания (положение ON) индикатор загорится желтым цветом. В это время, когда двигатель работает на холостом ходу, поверните рулевое колесо до максимума влево и вправо, а затем верните

его в исходное положение (или после небольшого расстояния вперед). Индикатор должен погаснуть автоматически, и EPS может вернуться в нормальное рабочее состояние. "

- ⚠** Неспособность заметить загорание предупреждающих сигналов или индикаторов и несоблюдение соответствующих инструкций и уведомлений может привести к серьезным травмам или серьезному повреждению автомобиля. Если система рулевого управления с электроприводом выходит из строя или не работает, то поворот руля станет очень тяжелым, что значительно повлияет на безопасность вождения. Не позволяйте машине скользить, когда двигатель выключен. Если рулевое управление уменьшается

или исчезает, то для управления потребуется значительно большее усилие, чем обычно. Пожалуйста, свяжитесь с JAC сервис-центром немедленно, чтобы это устранить. Усилитель рулевого управления работает только при работе двигателя (кроме состояния тяги).
Никогда не удаляйте дистанционный ключ от замка зажигания, когда автомобиль все еще перемещается. В противном случае сработает рулевой замок, и автомобиль станет неуправляемым.

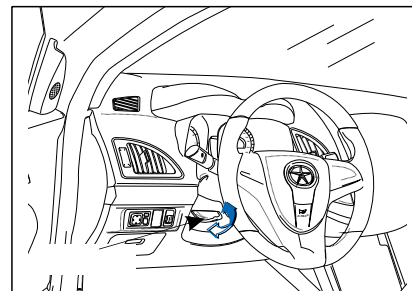
Регулировка положения руля

- При настройке положения руля:
- > Вставьте ключ в замок зажигания, чтобы снять замок руля.
 - > Надавите на ручку блокировки снизу руля.
 - > Переместите рулевое колесо вверх и вниз в нужное положение.
 - > Нажмите на ручку блокировки, чтобы зафиксировать руль.
 - > Попытайтесь переместить рулевое колесо вверх и вниз, чтобы убедиться, что руль надежно зафиксировано на месте.

🚗 Памятка

- Рулевое колесо должно располагаться к груди, а не к лицу. Убедитесь, что вы видите все инструменты и индикаторы на приборной панели.

⚠ Внимание

- Когда вы поворачиваете или перемещаете автомобиль, не держите руль на максимальном угле в течение длительного времени. Когда колеса находятся на лестнице или на зубах дороги, не нажимайте на руль долгое время.
- Когда сила поворота прикладывается к рулевому колесу, но рулевое колесо не вращается. Если эта ситуация продолжится слишком долго, это может привести к перегреву и повреждению системы рулевого управления.

- ⚠** Не настраивайте положение рулевого колеса во время движения автомобиля. В противном случае это приведет к выходу из строя транспортного средства и может привести к серьезным травмам или даже смерти.
Рулевое колесо регулируется только при парковке автомобиля. Неправильное использование регулировки положения рулевого колеса и регулирование рулевого колеса могут привести к повреждению или смертельному исходу. После регулировки отрегулируйте ручку управления, чтобы избежать случайного изменения положения рулевого колеса во время движения. Не размещайте предметы или декоративные материалы рядом с рулевым валом, потому что они могут препятствовать повороту рулевого вала и вызвать отказ в повороте.

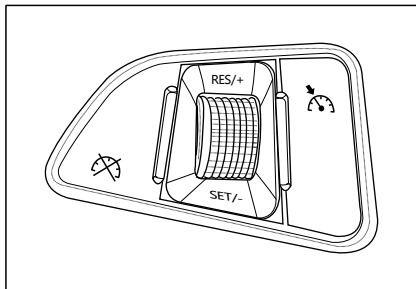
Круиз-контроль*

Система круиз-контроля позволяет сохранять и поддерживать любую скорость, которая колеблется от 40 км / ч до 160 км / ч. когда транспортное средство движется в гору или под гору, сохраненная скорость может иметь несоответствие с реальной скоростью. Если дорожные условия не позволяют поддерживать постоянную скорость, не используйте круиз-контроль. Режим круиза можно использовать выше 2ой передачи. См. «Контрольный индикатор»

Зажигание

Нажмите верхнюю часть многофункциональных переключателей руля и контрольный индикатор на приборе загорится. Ускорьтесь до желаемой скорости (при скорости > 40 км/ч), поверните колесо прокрутки в положение SET / -, и текущая скорость сохранится и поддерживается, при этом индикатор загорится на приборе. Теперь вы можете освободить педаль газа. Нажмите на педаль газа, чтобы увеличить скорость. После отпускания педали газа автомобиль вернется к ранее сохраненной скорости. В случае запуска круиз-контроля, если выключатель зажигания выключен, затем снова включается, круиз-контроль остается включенным.

Чтобы увеличить скорость набора круиз-контроля, вы можете выполнить любую из следующих программ:

> Поверните колесо прокрутки вверх (в направлении RES / +) и оставайтесь в этом положении. Автомобиль ускорит и отпустит колесо прокрутки, когда автомобиль достигнет желаемой скорости.
> Повторно и коротко поверните колесо прокрутки вверх (в направлении RES / +). Каждый раз, когда вы вращаете колесо прокрутки таким образом, крейсерская скорость будет увеличиваться на 1,0 км / ч.

Уменьшите скорость набора круиз-контроля, вы можете выполнить любую из следующих программ:

> Наклоните колесо прокрутки вниз (в направлении SET / -) и оставайтесь в этом положении. Машина будет постепенно замедляться и отпустить колесо прокрутки, когда автомобиль достигнет желаемой скорости.

> Повторно и коротко опустите колесо прокрутки вниз (в направлении RES / -). Каждый раз, когда вы вращаете колесо прокрутки таким образом, крейсерская скорость будет уменьшаться на 1,0 км / ч.

Чтобы отменить скорость круиз-контроля, вы можете выполнить любую из следующих программ:

> Отпустите педаль тормоза;
> Нажмите выключатель на рулевом колесе;
> Любая из вышеперечисленных операций может облегчить работу круиз-контроля (индикатор на приборе гаснет), но система не отключается. Если вам нужно восстановить круиз, вы можете сделать следующее:
> Вкратце нажмите RES +, не нажимая педаль ускорения. Нажмите на педаль акселератора, чтобы ускориться за пределы установленной крейсерской скорости, а затем отпустите педаль ускорения.
> Автомобиль вернется к ранее

установленной скорости.

Очистка памяти круиза

Когда вы нажимаете нижнюю часть или выключаете ключ зажигания, память скорости установки круиз-контроля будет очищена (индикатор на приборе гаснет). В следующий раз, когда вы запустите автомобиль, вам нужно снова установить его.

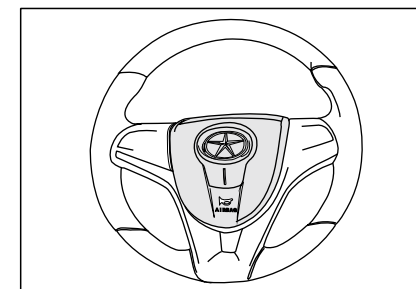
Клаксон

Нажмите на символ рупора на рулевом колесе, прозвучит сигнал. Регулярно проверяйте условия работы клаксона, чтобы убедиться, что клаксон может работать правильно.

Внимание

- Не нажимайте на рупорный переключатель сильно или кулаками. Не используйте острые предметы, нажимая на кнопку клаксона.

Место для хранения

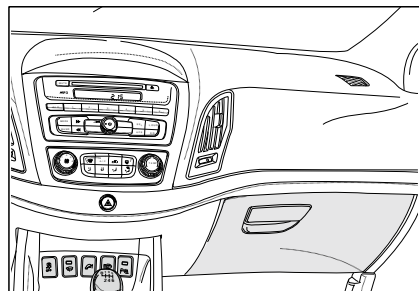

Этот ящик для хранения находится под передней лицевой панелью копировального аппарата. Чтобы открыть ящик для хранения, потяните за ручку.

Кроме того, в ящике для хранения есть светильники внутри. Когда вы открываете ящик для хранения, он загорается; Когда вы закрываете ящик для хранения, свет гаснет. Это не имеет никакого отношения к положению зажигания.

Центральный консольный ящик для хранения

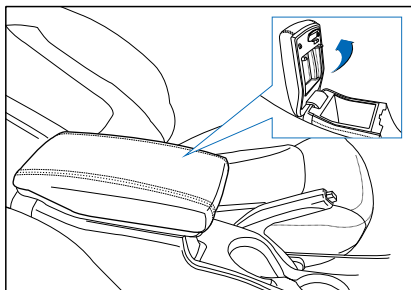

Центральная консоль имеет ящик для хранения, крышка которого также подлокотник. Чтобы открыть ящик для хранения, поднимите открытую ручку и потяните крышку подлокотника. Чтобы закрыть ящик для хранения, нажмите крышку, пока она не закроется.

⚠ Не храните зажигалки и другие взрывоопасные вещества и взрывчатые вещества в транспортном средстве, поскольку эти предметы в автомобиле, подвергнутые длительному воздействию высокой температуры, могут взорваться, что вызывает пожары транспортных средствах.

Подстаканник

Будьте осторожны при использовании держателя чашки. Если пролитая жидкость очень горячая, она может обжечь вас или других лиц в автомобиле. Только закрытый контейнер можно разместить внутри держателя чашки.

Передний держатель чашки

Держатель чашки для передних пассажиров расположен за рычагом переключения передач.

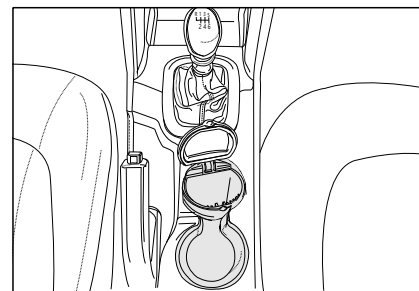

Держатель задней чашки

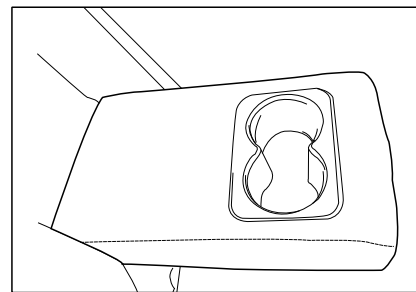

Держатель чашки для пассажиров заднего сиденья расположен в подлокотнике заднего сиденья. Чтобы использовать держатель чашки, потяните средний подлокотник заднего сиденья вниз.

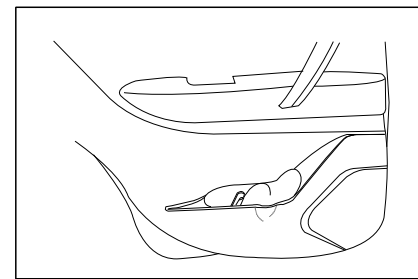

Только небольшая бутылочная вода или напитки могут быть помещены в держатель чашки задней двери.

Чехол для очков

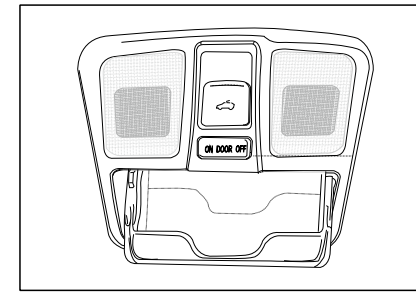

Чтобы открыть чехол для очков, вы можете нажать на накладную, и корпус для очков будет медленно открываться. После того, как очки помещены в корпус, снова нажмите на крышку, чтобы закрыть чехол для очков.

⚠ Не ставьте что-то еще в случае очков, кроме очков. В противном случае он будет выброшен из корпуса при экстренном торможении или аварии, что приведет к травме пассажиров.

Не открывайте корпус для очков во время вождения, так как корпус может заблокировать зеркало заднего вида

Пепельница

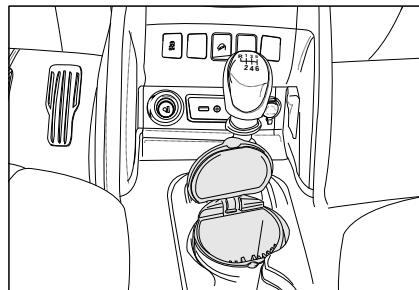

У автомобиля есть съемная пепельница, которая расположена за рычагом трансмиссии. Если вы хотите открыть его, потяните крышку.

⚠ Не помещайте в пепельницу огнеопасные предметы. Если вы положите в пепельницу бумагу или другие легковоспламеняющиеся материалы, то незатухающий окурк сигарет зажжет их, что может привести к серьезным последствиям.

Прикуриватель

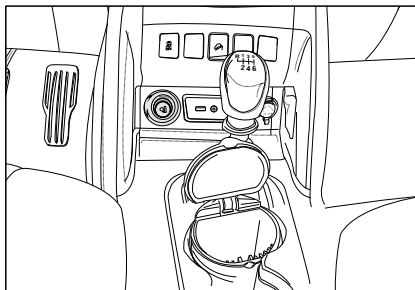

Только если переключатель зажигания находится в положении «АСС» или «ВКЛ», можно использовать прикуриватель.

Чтобы нагреть прикуриватель, нажмите кнопку прикуривателя. Когда он нагревается до степени, которая может быть использована, кнопка автоматически откроется. Затем вы можете снять прикуриватель и закурить сигарету на нагревательной проволоке.

⚠ Будьте осторожны при использовании прикуривателя! Без внимания или неконтролируемого использования может возникнуть пожар. В процессе нагрева не нажимайте на прикуриватель, чтобы избежать перегрева. Если прикуриватель не откроется в течение 30 секунд, отключите зажигалку от сигарет, чтобы избежать перегрева.

Аксессуарная розетка

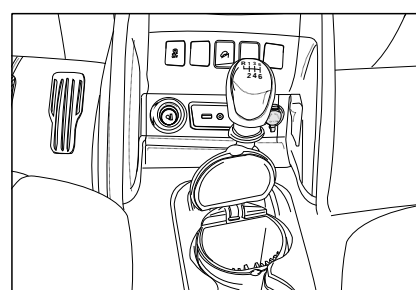

Ваше транспортное средство оснащено дополнительной розеткой. Используя розетку электропитания, вы можете вставить дополнительное электрооборудование. Когда переключатель зажигания находится в положении «АСС» или «ВКЛ», дополнительная розетка питания может подавать питание. Чтобы использовать розетку, потяните крышку.

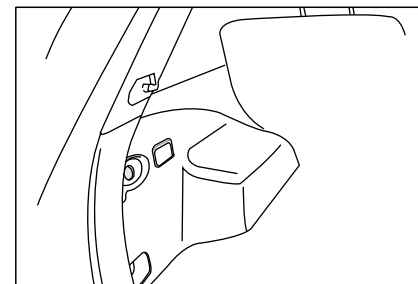

В некоторых моделях источник питания автомобиля предусмотрен в багажнике.

⚠ Внимание

- Только когда двигатель работает, может использоваться розетка. После использования отключите гарнитуру. Если вы используете дополнительное питание в течение длительного времени, когда двигатель остановился, это приведет к чрезмерной разрядке батареи.
- Можно использовать только аксессуар ниже 12 В, 10 А.
- Когда вы не используете розетку, закройте крышку. Если инородные объекты или напитки случайно попадут в нее, существует риск поломки или короткого замыкания.
- Не помещайте свои пальцы или посторонний элемент в розетку. Также запрещается использовать влажные руки для прикосновения к розетке, потому что они могут получить электрический шок.

Кондиционер, аудио и багажник на крыше

Система кондиционирования воздуха

Основные инструкции

Правильное использование системы кондиционирования воздуха в автомобиле может поддерживать воздух сухим и комфортным в автомобиле, а также делает окна чистыми, чтобы добиться наилучшей видимости. При охлаждении компрессор холодильного агрегата будет потреблять мощность двигателя и топлива; нагреватель будет использовать избыточное тепло двигателя. Таким образом, когда система кондиционирования воздуха обеспечивает нагрев или охлаждение, двигатель должен находиться в рабочем состоянии.

Когда наружный воздух имеет высокую влажность и наружная температура высокая, включите

кондиционер для охлаждения.

Конденсационная вода будет капать из испарителя кондиционера, и вода накапливается в нижней части автомобиля, что является нормальным феноменом.

Курение запрещено в автомобиле при включении системы кондиционирования. С одной стороны, курение в замкнутой среде не способствует хорошему здоровью; с другой стороны, в режиме циркуляции воздуха дым присоединяется к испарителю системы кондиционирования воздуха, что приводит к специфическому запаху, который не может быть устранен, за исключением замены испарителя, чтобы исключить запах.

Если система кондиционирования воздуха не используется в течение

длительного времени, всадники испарителя могут создавать особый запах. Чтобы удалить запах, вы должны включить систему кондиционирования воздуха не реже одного раза в месяц и отрегулировать максимальный расход воздуха в течение 5 минут. Даже зимой вы должны это сделать и тем временем открывать окна.

⚠ Внимание

- Заправка хладагента системы кондиционирования воздуха должна проводиться специалистами в сервис центрах франшизы JAC с хладагентом, одобренным JAC.
- Техническое обслуживание компонентов системы кондиционирования должно проводиться специалистами в сервис центрах франшизы JAC.
- Чтобы не влиять на мощность нагрева или охлаждения и предотвращать появление тумана на оконном стекле, вы должны убедиться, что на переднем ветровом стекле нет снега или листьев.
- Воздух в машине будет выходить через вентиляционное отверстие рядом с задним боковым окном. Поэтому, пожалуйста, обратите внимание, чтобы одежда и другие предметы

не блокировали вентиляционное отверстие, что может привести к плохой циркуляции воздуха.

- Когда окна и люк закрываются, система кондиционирования воздуха может работать более эффективно. Но когда автомобиль неподвижен, из-за сильного солнечного света температура внутри автомобиля будет очень высокой. Открытие окон на короткое время помогает ускорить процесс охлаждения.
- У компрессора много логик управления. Нормальный контроль отключением вызывается чрезмерной высокой температурой воды. Когда температура превышает 112°C, компрессор выключается. Или, когда температура испарителя будет низкой, ниже 1°C, компрессор отключится. Это

нормальные явления, а не неисправность.

- Если транспортное средство часто перемещается по местам грязи и песка, пожалуйста, своевременно проверьте и очистите автомобиль, потому что грязь и песок под шасси могут легко вызвать попадание грязи и песка в муфту компрессора, что приведет к блокировке.
- Обращаем ваше внимание на то, чтобы дети случайно не вставляли бумажные обрывки, монеты и другие мусор в воздуховыпускное отверстие кондиционера воздуха, что может привести к ненормальному шуму.

! Для безопасности движения не должно быть снега или тумана на всех оконных стеклах. Поэтому, пожалуйста, ознакомьтесь с правильными действиями на отопителе, вентиляционном устройстве, режиме осушения окон и ра замораживания и о охлаждения.

Чтобы улучшить эффект охлаждения, вы можете включить режим внутренней циркуляции воздуха на короткое время. Но не используйте режим внутренней циркуляции воздуха в течение долгого времени, потому что «загрязненный воздух» может привести к усталости водителя и пассажиров с пониженной готовностью и может привести к появлению тумана на автомобильных окнах с большим риском несчастных случаев. Как только оконное стекло накрывается туманом, немедленно выключите режим внутренней циркуляции воздуха.

В режиме внутренней циркуляции воздуха свежий воздух не войдет

в машину. После выключения холодильного оборудования режим внутренней циркуляции воздуха очень скоро приведет к появлению тумана на окне, что серьезно скажется на внешнем видении с риском несчастных случаев!

Когда автомобиль припаркован в гараже или в местах плохой циркуляции воздуха, вы должны двигаться в режиме внутренней циркуляции воздуха, чтобы предотвратить попадание выхлопного газа в машину, что может вызвать риск отравления.

Загрязнение воздуха в машине может заставить водителя чувствовать усталость легче и отвлечь внимание, что может привести к несчастным случаям и вызвать травмы.

Не закрывайте воздухоподуку в течение длительного времени и не используйте режим внутренней циркуляции воздуха в течение длительного времени. В противном случае в машине не будет свежего воздуха.

Когда вам не нужно использовать режим внутренней циркуляции воздуха, выключите его. turning off the refrigeration

Планировка вентиляции кондиционера

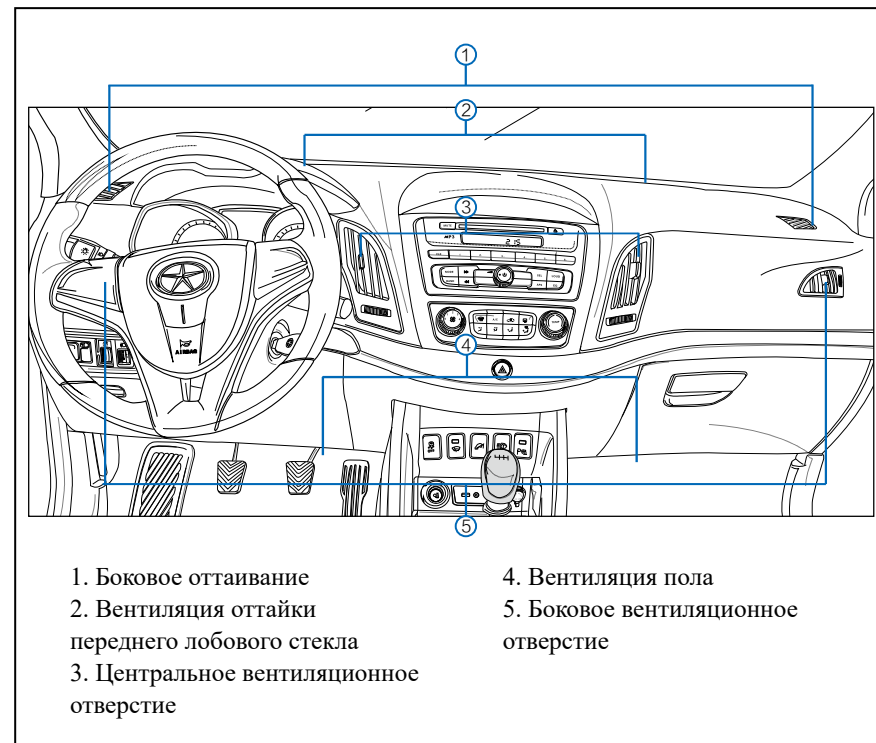

Управление вентиляцией

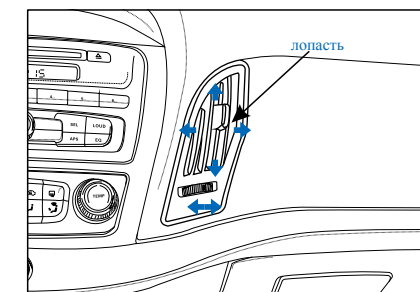

Можно отрегулировать направление и объем воздушного потока.

Поверните заслонку в направлении метки, чтобы отрегулировать направление потока воздуха на выходе; Поверните колесико в сборе (снизу) выходного отверстия в направлении метки, чтобы открыть и закрыть розетку.

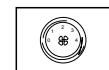
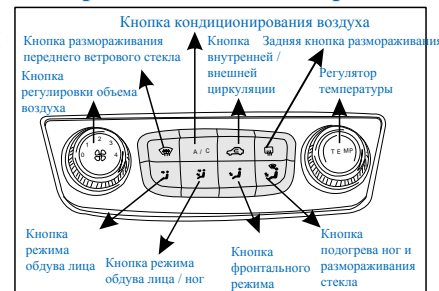
Электрическое кондиционирование**A/C кнопка**

> Чтобы отрегулировать выход до требуемого объема воздуха, поверните ручку регулировки объема воздуха вправо. Вращая эту ручку, вы можете контролировать объем воздуха с 1 по 4 позиции. Когда вы выбираете позицию 0, не будет воздуха, а A/C выключится.

> Другие действия кнопок не влияют на работу объема воздуха.

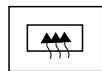
**Ручка регулировки объема воздуха**

> Чтобы отрегулировать выход до требуемого объема воздуха, поверните ручку регулировки объема воздуха вправо. Вращая эту ручку, вы можете контролировать объем воздуха с 1 по 4 позиции. Когда вы выбираете позицию 0, не будет воздуха, а A/C выключится.

> Другие действия кнопок не влияют на работу объема воздуха.

Внутренняя разморозка ветрового стекла

> Установите вентилятор на желаемую скорость.

> Выберите желаемую температуру.

> Нажмите кнопку размораживания .

> Нажмите кнопку заднего размораживания , что поможет очистить заднее стекло.

> В соответствии с обнаруженной наружной температурой, контролируется управление



холодильной системой, и автоматически выбирается режим внешней циркуляции.

Если он автоматически не выбирает режим циркуляции и не управляет холодильной системой, кнопки управления должны управляться вручную.

Внешняя разморозка ветрового стекла

> Установите вентилятор на максимальную скорость.

> Выберите самую высокую температуру.

> Нажмите кнопку оттайки передней панели  или кнопку размораживания заднего хода .

> Отключите кнопку A/C вручную в режиме автоматического выбора.

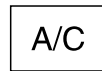
**Кондиционер Кнопка A/C**

С помощью этой кнопки вы можете включить и выключить кондиционер. Когда кондиционер работает, загорается индикатор. Когда ручка регулировки объема воздуха находится в положении «0», кондиционер автоматически отключается. В режиме размораживания кондиционер автоматически отключается.

**Кнопка внутренней / внешней циркуляции**

> При нажатии этой кнопки загорается индикатор на кнопке, внутренний воздух будет рециркулирован системой кондиционирования воздуха (режим внутренней циркуляции). Затем он может остановить наружный воздух и запах проникающий в машину, а также повысить или понизить температуру воздуха внутри автомобиля быстрее. При повторном нажатии кнопки индикатор на кнопке

погаснет, и воздух будет поступать снаружи автомобиля (режим внешней циркуляции).

> При нормальных обстоятельствах система должна быть установлена в режиме внешней циркуляции. При прохождении области большого количества дыма и специфического запаха вы должны переключиться на режим внутренней циркуляции, а затем вернуться в режим внешней циркуляции.

> Кроме того, в режиме размораживания он автоматически устанавливается в режим внешней циркуляции, но пользователь может выбрать режим внутренней или внешней циркуляции.

Памятка

- При длительном использовании режима внутренней циркуляции на лобовом стекле и боковом стекле будет больше тумана, а внутренний воздух станет незакрепленным и чрезвычайно сухим.

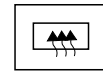
**Кнопка задней оттайки**

> Нажмите эту кнопку, чтобы включить и выключить обогреватель заднего стекла и наружное зеркало заднего вида. Обогреватель заднего стекла использует проволоку с электрическим нагревом для обогрева заднего стекла, чтобы убирать замутненность и размораживать. Когда на заднем стекле есть иней, следует использовать задний обогреватель.

> Обогреватель заднего стекла работает только при запуске двигателя. Когда переключатель заднего обогревателя включен, загорается индикатор переключателя. После 20 минут работы обогреватель автоматически выключится. При повторном нажатии переключателя обогреватель заднего стекла вы можете отключить задние обогреватель заранее. Если автомобиль оснащен функцией обогрева наружных зеркал заднего вида, функция

обогрева включается при включении обогревателя.

> До тех пор, пока на заднем стекле не будет инея, которое мешает обзору, необходимо отключить обогреватель. Снижение энергопотребления помогает экономить топливо, что является экономичным и экологически чистым стилем вождения.



Регулятор температуры

Чтобы отрегулировать желаемую температуру, поверните регулятор температуры. Поверните регулятор температуры в синее направление (поверните влево), чтобы снизить температуру; к красному направлению (поверните направо), чтобы поднять температуру. Вращая ручку по часовой стрелке, она начинается в самом холодном положении и заканчивается в самом жарком положении.



Памятка

- Когда работает кнопка охлаждения кондиционера (A/ C), ручку настройки температуры необходимо повернуть на более синюю область, чтобы активировать охлаждение.

Кнопка управления режимом



Используйте кнопку управления режимом, чтобы выбрать направление потока воздуха. Каким бы ни был режим, будет воздух, выходящий из боковых отверстий приборной панели. Каждый раз, когда вы нажимаете кнопку режима, загорается соответствующий индикатор. Кнопки управления режимом не включают и выключают функцию заднего размораживания.

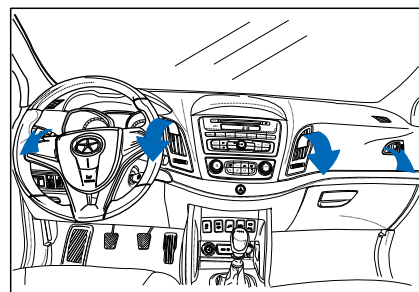

Лицевой режим

Воздушный поток выходит из центральных и боковых вентиляционных отверстий панели.



Внимание

- У боковых вентиляционных отверстий приборной панели будет воздушный поток все время.

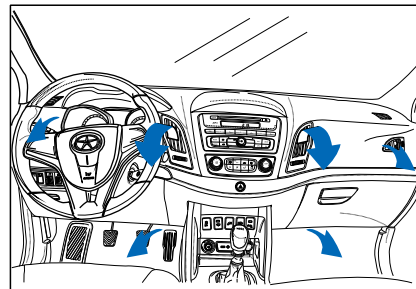

Режим лица/ног

Поток воздуха будет разделен на две части, выходящие из центральных и боковых вентиляционных панелей приборной панели и вентиляционного отверстия пола.

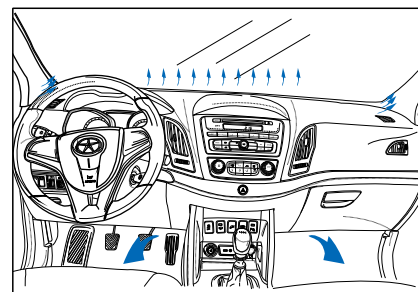

Режим ног

Большая часть воздушного потока выйдет из вентиляционного отверстия пола, а небольшая часть воздушного потока выйдет из боковых вентиляционных отверстий передней панели и переднего оттока ветрового стекла.



Внимание

- Когда кондиционер находится в режиме ног, это не является неисправностью, что из вентиляционного отверстия для разморозки выходит воздух. Чтобы обеспечить четкий обзор, в режиме ног будет выпущен воздушный поток, выходящий из напольного вентиляционного отверстия, вентиляционного отверстия для размораживания и переднего вентиляционного отверстия.

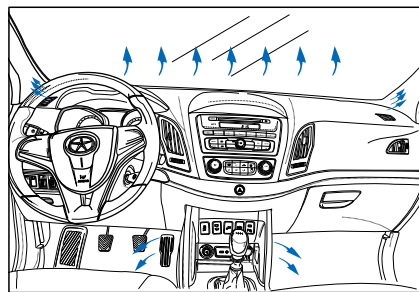

Режим ног/оттайки

Воздушный поток будет разделен на две части, выходящие из вентиляционного отверстия пола и переднего лобового стекла размораживания/боковых оттаивающих отверстий.

⚠ Внимание

- В режиме размораживания поток воздуха из вентиляционного отверстия размораживания намного больше, чем от вентиляционного отверстия пола.
- В режиме размораживания система будет принудительно включать кнопку А/С, что помогает быстро размораживать или обезвреживать. Это не неисправность.

🚗 Памятка

- Когда погода жаркая, рекомендуется, чтобы вы открыли окна на короткое время, чтобы исключить горячий воздух, а затем закройте окна. Это помогает сократить время, требуемое системами охлаждения автомобиля, и повысить эффективность работы.
- Пожалуйста, уменьшите использование кондиционера во время вождения, чтобы избежать перегрева двигателя.
- Когда наружная температура опускается до $+3^{\circ}\text{C}$ или ниже или когда температура охлаждающей жидкости двигателя слишком высока, система кондиционирования автоматически отключится, что является нормальным.

⚠ Внимание

- Ремонт и техническое обслуживание систем кондиционирования требует специальных знаний и специальных инструментов. Кроме того, хладагент легко приводит к обморожению кожи. Поэтому, когда в системе кондиционирования есть неисправность, обратитесь в сервис центр JAC для проверки. Не пытайтесь ремонтировать или проверять кондиционер отдельно.

Автоматический кондиционер*

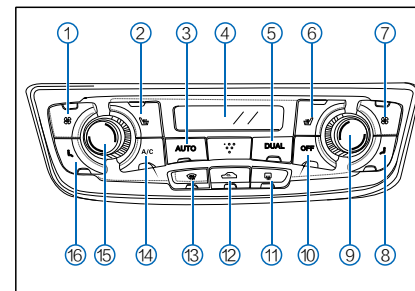

1. Кнопка регулировки громкости. Нажмите кнопку и поверните по часовой стрелке левую/правую ручку, чтобы увеличить объем воздуха.
2. Левая кнопка обогрева сиденья. Нажмите кнопку, и сиденье водителя перейдет в режим обогрева.
3. Автоматическая кнопка. Нажмите ее, чтобы перейти в автоматический режим.
4. Экран дисплея. Он отображает заданную температуру.
5. Двухзонная кнопка температуры. Нажмите ее для перехода в двухзонный температурный режим, и вы можете

- отрегулировать температуру левого и правого отверстий соответственно.
6. Правая кнопка обогрева сиденья. Нажмите кнопку, и сиденье второго пилота перейдет в режим обогрева.
7. Кнопка регулировки объема воздуха. Нажмите кнопку и поверните по часовой стрелке левую / правую ручку, чтобы увеличить объем воздуха.
8. Кнопка режима. Нажмите кнопку и отрегулируйте ручки влево / вправо, чтобы выбрать режим.
9. Правая ручка управления. Поверните его напрямую, и он начнет двухзонный температурный режим.
10. Кнопка ВЫКЛ. Нажмите его, чтобы отключить все функции кондиционирования.
11. Задняя кнопка оттайки.
12. Кнопка внутренней и внешней циркуляции.
13. Фронтальная кнопка оттайки.
14. Кнопка А / С. Включите или выключите компрессор кондиционера.
15. Левая ручка управления. Он может регулировать температуру.

Нажмите ее, чтобы выйти из дисплея кондиционера MP5.

16. Кнопка режима. Нажмите кнопку и отрегулируйте ручки влево/ вправо, чтобы выбрать режим.



(Вентилятор)

Нажмите кнопку и поверните левую/ правую кнопки управления. Поверните ручку по часовой стрелке, чтобы увеличить скорость вентилятора, и поверните ручку против часовой стрелки, чтобы уменьшить скорость вращения вентилятора.



(Кнопка (АВТО))

> Нажмите эту кнопку, чтобы включить функцию автоматического кондиционирования. В автоматическом режиме мы рекомендуем установить температуру в течение 24°C, которая будет изменяться только индивидуальными потребностями в комфорте или конкретными обстоятельствами. Внутреннюю температуру можно

регулировать от 18 до 32°C. Если выбранная температура ниже 18°C, она покажет LO (низкий), а система кондиционирования воздуха будет работать при максимальной мощности охлаждения. Если выбранная температура выше 32°C, она отобразит HI (высокий), а система кондиционирования воздуха будет работать при максимальной мощности нагрева.

> Автоматическое кондиционирование воздуха может автоматически регулировать температуру воздуха, скорость вентилятора и распределение воздуха, чтобы поддерживать комфортную температуру. Кроме того, интенсивность и угол солнечного света будут учитываться при кондиционировании воздуха. Поэтому обычно больше не требуется настраивать ручную. Если у вас есть ручная настройка, кондиционер выходит из автоматического режима. > В случае, если батарея не выключена, автоматическое

кондиционирование воздуха имеет функцию памяти, которая может запомнить и сохранить температуру, установленную вами в последний раз. Если аккумулятор отключится, он будет сохранен как 24°C. (Экран дисплея панели кондиционирования воздуха) Регулярно отображать температуру сиденья водителя и колпака.



(Двухзонная кнопка температуры)

Нажмите эту кнопку для достижения двухзонного температурного режима. Вы можете отдельно использовать левую / правую ручку, чтобы отрегулировать температуру водителя и второго пилота.



(Кнопка режима)

Нажмите эту кнопку и отрегулируйте левую/правую ручку, чтобы переключиться с режима лица, лица и ноги, ногой в режим ожидания и оттайки.



(Лицевой режим)

Этот режим будет направлять поток воздуха, выходящий из потока воздуха, выходящий из передней панели.



(Режим лица и ног)

Этот режим будет направлять часть воздушного потока, выходящую из передних вентиляционных отверстий передней панели, а другая часть воздушного потока будет выходить из вентиляционных отверстий пола.



(Режим ног)

Этот режим будет направлять большую часть потока воздуха из вентиляционных отверстий. Убедитесь, что перед передними сиденьями нет препятствий, чтобы поток воздуха мог беспрепятственно течь в заднюю часть отсека.



(Режим ножки и оттайки)

Этот режим будет направлять часть воздушного потока на вентиляционные отверстия пола, а другая часть - на переднее ветровое стекло и боковое стекло для размораживания.



Кнопка ВЫКЛ.

Нажмите эту кнопку, чтобы выключить вентилятор, и выключите все функции кондиционирования воздуха.



(Размораживание заднего стекла)

Нажмите эту кнопку, чтобы включить или выключить размораживание заднего стекла.



(режим внутренней циркуляции)

> Этот режим предотвращает попадание внешнего воздуха в автомобиль. Его можно использовать

для остановки наружного воздуха и запаха, поступающего в автомобиль, или для быстрого подъема или понижения температуры воздуха внутри автомобиля. Нажмите кнопку, вы можете включить или выключить режим внутренней циркуляции. Длительное использование режима внутренней циркуляции может привести к запотеванию окон. Если в окнах есть туман, выберите режим размораживания.

> В режиме внешней циркуляции автомобиля с высокоскоростным перемещением ветер войдет в автомобиль. Это нормально, что ветер может иметь некоторое изменение из-за текущей ситуации выбора температуры. Если это не требуется, вы можете переключиться на внутреннюю циркуляцию, чтобы избежать такой ситуации.



(Режим размораживания)

Этот режим будет направлять большую часть воздушного потока на переднее лобовое стекло и боковое стекло для размораживания.

A/C

(Кондиционер)

> Нажмите эту кнопку, чтобы выключить или включить компрессор кондиционера. Когда вы нажмете кнопку A / C, загорится индикатор на кнопке, показывая, что компрессор кондиционера был запущен, чтобы начать охлаждение. Нажмите кнопку еще раз, чтобы выключить компрессор кондиционера. В жаркую погоду, откройте окна, чтобы горячий воздух исключить из автомобиля, а затем закройте окно. Это помогает сократить время, необходимое для охлаждения автомобиля, а также помогает повысить эффективность системы.

> Если вы не можете включить холодильное оборудование, могут быть следующие причины:

- Двигатель не запускается;
- Вентилятор закрыт;
- Температура наружного воздуха ниже +3°C;
- Температура охлаждающей жидкости двигателя выше;
- Предохранитель кондиционера поврежден;
- Для других проблем обратитесь к дилеру JAC, чтобы проверить систему кондиционирования.

Рассеивание запотевания и размораживание

Запотевание на внутренней стороне окон конденсируется чрезмерной влажностью, когда он встречает холодное стекло. Если вы можете правильно использовать систему контроля температуры, вы можете максимально уменьшить это явление. Существует два режима, которые можно использовать для рассеивания запотевания и размораживания переднего лобового стекла. Используйте режим рассеивания запотевания, чтобы иметь возможность откачки и осушения окон и тепла

для пассажиров. Используйте режим размораживания для ускорения рассеивания запотевания или размораживания ветрового стекла.



Режим размораживания (рассеивание запотевания)

> Этот режим направляет воздушный поток на переднее лобовое стекло и боковые окна выходов.

> Для того, чтобы иметь рассеивание запотевания, вам необходимо переключиться на кнопку A/C. С более низкой температурой и большим количеством ветра эффект рассеивания запотевания будет иметь лучший эффект.

> Чтобы максимизировать эффект размораживания / рассеивания запотевания, при использовании этой функции он автоматически переключается на внешнюю циркуляцию воздуха при включенном АС. Если у вас есть особые потребности, вы можете отключить функцию, нажав кнопку внутренней циркуляции и кнопку АС.

Заднее окно и наружное зеркало заднего вида

Ваше транспортное средство оснащено противотуманным эффектом заднего стекла. Обогрев заднего стекла использует нагревательный провод, чтобы рассеивать запотевание или туманность заднего стекла. Перед использованием этой функции попробуйте очистить снег на заднем стекле.



(Рассеивание туманности заднего стекла)

Нажмите эту кнопку, чтобы включить или выключить противотуманную фару заднего стекла. Когда загорается индикатор на этой кнопке, это означает, что эта функция активирована. Эта функция работает только при запуске двигателя. После 20 минут работы функция нагрева автоматически отключится. Вы также можете нажать эту кнопку, чтобы ускорить эту функцию.

⚠ Внимание

- Не используйте острые инструменты на внутренней стороне заднего стекла. В противном случае он может вырезать или повредить нагревательный провод, что приведет к ремонту, который не покрывается гарантией. Не устанавливайте временную лицензию на транспортное средство, пластиковые ленты, стеклянные наклейки или другие подобные предметы на рассеивателе тумана.



Плохое видение оконного стекла увеличивает риск дорожно-транспортных происшествий и травм. Поэтому вы должны быть знакомы с тем, как правильно использовать функции размораживания и рассеивания туманности. В условиях внутренней циркуляции свежий воздух не войдет в автомобиль. После отключения функции охлаждения циркуляция воздуха в ближайшее время вызывает появление запотевания оконного стекла, что серьезно влияет на внешний вид. Существует риск несчастных случаев! Когда автомобиль припаркован в гараже или месте плохой циркуляции воздуха, вы должны двигаться в режиме внутренней циркуляции воздуха, чтобы избежать риска отравления, вызванного наружным воздухом. Загрязненный воздух в транспортном средстве может ухудшить состояние водителя, вызвать чувство усталости и вызвать отвлечение, что может

привести к несчастным случаям и вызвать травмы тела. Поэтому, пожалуйста, выключите внутреннюю циркуляцию, когда оно вам не нужно. Рекомендуется, чтобы вы использовали режим ног или режим оттаивания зимой, чтобы избежать горячего ветра прямо в голову, что приводит к усталости и отвлечению водителя.

Фильтр системы кондиционирования воздуха

Воздушным фильтром системы кондиционирования воздуха является фильтр воздушного фильтра частиц, который устанавливается на воздуходавке под приборной панелью пассажира.

Он может значительно уменьшить внешний воздух вредных компонентов (пыль или пыльца и т.д.) в автомобиле. Вы должны заменить воздушный фильтр в соответствии с требованиями обслуживания изделия. Вы также должны заменить фильтр заранее, если всасывающий воздух кондиционера сильно уменьшен или шум вентилятора увеличивается.

⚠ Внимание

- Загрязненный воздушный фильтр будет непосредственно влиять на всасываемый воздух двигателя, что может привести к тому, что двигатель не будет работать, с чрезмерным износом, влияющим на продолжительность жизни.
- Если автомобиль часто перемещается в условиях высокой пыли, вы должны своевременно очистить накопленную пыль от воздушного фильтра и заменить воздушный фильтр.
- Использование нестандартного воздушного фильтра может не удалять пыль и частицы в воздухе, что приводит к ненормальному износу двигателя и влияет на работу устройства для очистки выхлопных газов.
- Так как воздушный фильтр системы кондиционирования

и осмотра системы требует профессиональных навыков, мы рекомендуем вам обратиться в сервисные магазины франшизы JAC для осмотра и замены.

Передняя лобовая антенна

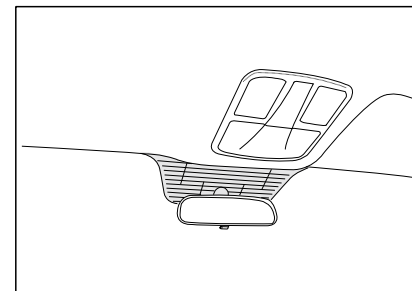

Для моделей, оснащенных компакт-диск, аудиосистема AM-FM-антенна расположена на переднем стекле ветровой зоны. Удостоверьтесь, что линии сетки на ветровом стекле не повреждены. В противном случае это будет мешать приему радиосигналов.

Аудио система

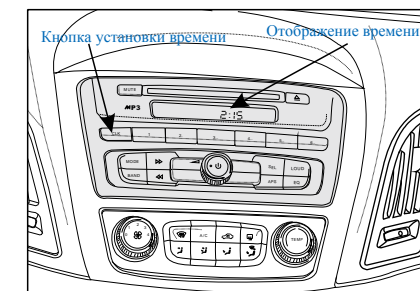

В зависимости от конфигурации автомобиля аудиосистема автомобиля также отличается. Для аудиосистемы вашего автомобиля ознакомьтесь с инструкциями CD/ DVD/MPS, прилагаемые к автомобилю.

Для моделей, оснащенных компакт-диск, отображение времени и настройка времени:

Отображение времени: отображается на ЖК-экране в середине аудиосистемы.

Установка времени: нажмите кнопку «CLK» в течение длительного времени, и часы часов будут мигать. Нажмите «▶▶» и «◀◀», чтобы

настроить отображение часов, и нажмите кнопку «CLK», чтобы сохранить настройки часов. Затем мигает минута и нажмите «▶▶» и «◀◀», чтобы настроить отображение минут. По завершении настройки нажмите кнопку "CLK»или пять секунд без действия, и время будет сохранено, выходя из настройки таймера.

Для моделей с DVD/MPS дисплей времени находится на экране DVD/MPS. Пожалуйста, обратитесь к инструкциям DVD/MPS, прилагаемые к автомобилю, для установки времени.

Bluetooth-телефон *

Подробнее о функции Bluetooth см. в инструкциях по эксплуатации.

Система навигации (GPS)*

Подробнее о функции навигации (GPS) см. инструкции по эксплуатации.

🚗 Памятка

- Так как защитная пленка имеет функцию, которая может привести к плохим касаниям, мы рекомендуем вам оторвать ее и пользоваться.

Багажник на крыше



Иллюстрация горизонтального кронштейна

> Перед использованием багажника на крыше вам необходимо установить горизонтальный кронштейн с универсальным зажимным механизмом (пользователь должен его подготовить) (положение показано выше) для предотвращения контакта багажа с телом; Положение зажима должно быть на алюминиевом стержне, а не на пластмассовом материале обоих концов. Вы должны прикрепить кожу к зажимной части багажника для защиты краски, избегая царапин на краске.

> Максимальный вес багажника не более 40 кг.

> Багаж должен быть размещен в промежуточном положении, чтобы обеспечить равномерное распределение нагрузки на багажник на крыше.

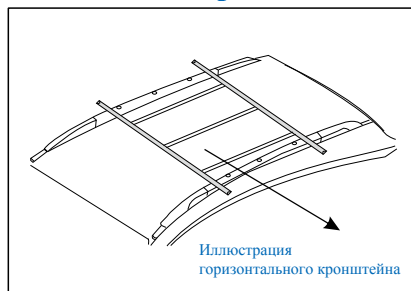
> Багаж не следует размещать слишком далеко назад, чтобы гарантировать, что задняя дверь может быть правильно открыта. Если модель оснащена люком, будьте осторожны, чтобы не повлиять на открытие люка крыши.

> Багаж должен быть размещен параллельно крыше, чтобы уменьшить сопротивление ветру и улучшить экономию топлива.

> Удостоверьтесь, что багаж прочно закреплен, который не может передвигаться по крыше.

> При использовании багажника вы должны помнить, что центр тяжести транспортного средства поднимается, и поэтому при движении с высокой скоростью, поворотом, торможением и т. д. вы должны уделять особое внимание безопасности дорожного движения.

Путешествие

Педали управления

Работа педали не может быть заблокирована. Поэтому не помещайте предмет, который может скользить под педалью на подставке для ног.

В диапазоне перемещения педали не помещайте коврик без противоскользящей функции или ковра, который можно легко прокатить или вызвать скольжение.

Когда тормозное устройство имеет неисправность, ход педали может увеличиться.

Педали сцепления и педали ускорения всегда должны продавливаться до конца.

Все педали должны иметь возможность вернуться в исходное положение без какого-либо блока. Поэтому можно использовать только коврик с пустым слотом под педалью и функцией противоскольжения.

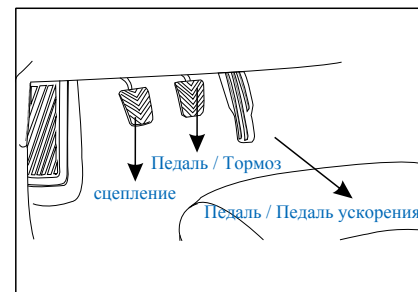

Вы не должны помещать предметы в пространство для ног. Потому что в случае инцидентов или торможения объекты могут быть задействованы в устройстве педали тормоза, что предотвратит выключение торможения, сцепления или педали ускорения.

Включатель зажигания Расположение и функционирование переключателя зажигания

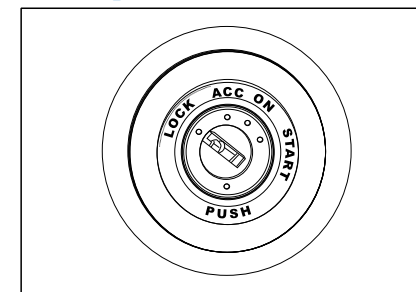

Выключатель зажигания расположен с правой стороны рулевой колонки под рулем. Существует четыре положения переключателя:

LOCK

Ключ можно вставить или удалить только в этом положении. Чтобы припарковать и заблокировать автомобиль, вы должны повернуть ключ против часовой стрелки. После того, как вы удалите ключ из положения «LOCK», поверните рулевое колесо до тех пор, пока вы

не услышите зацепляющий звук от штопора блокировки рулевого колеса, что указывает на то, что рулевое колесо заблокировано, чтобы избежать кражи.

Памятка

- Иногда вы можете обнаружить, что после того, как вы вставляете ключ, вы не можете повернуть ключ из положения «LOCK». Возможно, потому что вы запустили устройство блокировки рулевого колеса, вы можете слегка повернуть руль.

ACC

Когда ключ находится в этом положении, вы можете использовать аудиосистему, прикуриватель и так далее. Вам не рекомендуется использовать электрические принадлежности, когда двигатель не запускается, чтобы избежать потери питания аккумулятора.

ON

Когда ключ повернут в это положение, загорится соответствующий индикатор на приборной панели, чтобы подготовиться к осмотру. Между тем все средства и компоненты автомобиля находятся в режиме ожидания. Когда транспортное средство движется, ключ должен находиться в этом положении. Если двигатель не запускается, не допускайте, чтобы ключ оставался в положении «ON» в течение длительного времени, так как это может вызвать явление саморазряда, что приведет к потере мощности аккумулятора.

START

Это положение используется только для зажигания двигателя. Когда ключ повернут в эту позицию, двигатель запустится. Отпустите клавишу после и переключатель автоматически вернется в положение «ВКЛ».

Запуск двигателя Ручная коробка автомат

- > Перед запуском убедитесь, что стояночный тормоз натянут, а рычаг переключения передач находится в нейтральном положении.
- > Полностью нажмите педаль сцепления.
- > Убедитесь, что педаль сцепления находится в полностью нажатом состоянии, и поверните ключ зажигания в положение «СТАРТ» и удерживайте его (не более 10 секунд) до запуска двигателя.
- > После запуска двигателя немедленно отпустите кнопку, чтобы вернуть ее в положение «ON» из положения «СТАРТ» замка зажигания. Не заставляйте стартер и двигатель работать одновременно.

Автоматическая коробка автомат

- > Переведите рычаг переключения передач в положение «P» (парковка), при этом правая нога надавит на педаль тормоза.
- > Поверните ключ зажигания в положение «СТАРТ» и удерживайте его (не более 10 секунд), пока двигатель не запустится.
- > Когда автомобиль запущен, непрерывно нажав педаль тормоза, частота вращения двигателя была подтверждена в нормальном диапазоне (100 об/мин), а затем переключите рычаг переключения передач на нужную передачу.
- > Чтобы освободить стояночный тормоз, аккуратно снимите ногу с педали тормоза. Когда вы подтвердите, что автомобиль медленно движется вперед, нажмите педаль ускорения, чтобы двигаться вперед.

Внимание

- После выключения двигателя вентилятор радиатора может продолжать работать некоторое время (даже после выключения зажигания) до 10 минут.
- После запуска холодного двигателя он будет иметь сильный кратковременный шум при работе. Это нормальное явление, потому что давление масла должно создаваться до процесса регулировки гидравлического клапана.
- Избегайте долгого запуска двигателя в состоянии парковки. Вы должны водить автомобиль как можно скорее.
- Избегайте высокой скорости и быстрого ускорения до того, как двигатель достигнет рабочей температуры.
- Для модели, оснащенной катализатором выхлопного газа, запрещается запускать

транспортное средство с помощью сцепления на расстояние более 50 м. В противном случае не сгоревшее топливо может попасть в катализатор и повредить его.

- Перед началом использования тяги попробуйте использовать аккумулятор другого автомобиля для запуска автомобиля. см. главу «Аварийный пуск».
- Не используйте перетаскивание или выталкивание, чтобы запустить двигатель.
- Если двигатель дает осечку, теряет мощность и не работает должным образом во время вождения, немедленно снизьте скорость и обратитесь в ближайший в сервис центр JAC для проверки.
- Не создавайте долгого времени запуска двигателя.

- Если вы въедете в акваторию, которая может случайно затопить выхлопную трубу, держите двигатель в рабочем состоянии, сдвиньте на низкую передачу и вытащите его, чтобы избежать проникновения воды, что может повредить трехсторонний катализатор.

! Во время или после работы двигателя, выхлопная труба высвобождает много тепла, создавая опасность пожара. Запрещается припарковывать свой автомобиль на высушенных листьях, траве или других легковоспламеняющихся материалах или в течение долгого времени над ними. Все системы выхлопных газов будут вызывать высокую температуру. Не прикасайтесь к горячей выхлопной трубе. В противном случае существует риск появления ожогов. Никогда не используйте дополнительную защиту днища или антикоррозионные материалы на выхлопной трубе, устройстве для очистки выхлопных газов или теплоизоляционной плите или удалите изоляционные плиты вокруг выхлопной трубы. Выхлопные газы вызывают вред и загрязняют окружающую среду. Даже если они соответствуют национальным стандартам выбросов для автомобильных выхлопов, они по-прежнему содержат вредные газы и загрязняют окружающую среду. В

любое время, если вы почувствуете запах двигателя в автомобиле, немедленно откройте окна. В экстренных случаях автомобиль может проехать через самую холодную воду 200 мм, а скорость не может превышать 10 км/ч. Двигайтесь медленно на низкой передаче, чтобы вода не всасывалась обратно в двигатель выхлопной трубой, что может привести к серьезному повреждению двигателя. Когда дорога имеет глубокую воду, избегайте быстрой езды. Если двигатель останавливается в воде, не запускайте двигатель, чтобы избежать изгибов штанги двигателя и цилиндра, что может привести к серьезному повреждению двигателя. При запуске двигателя при низких температурах автомобиль, скорее всего, совершит резкое движение вперед. Перед запуском двигателя рекомендуется нажать педаль сцепления. В этом случае педаль сцепления возвращается медленно, но это не влияет на работу сцепления.

Система бесключевого запуска *

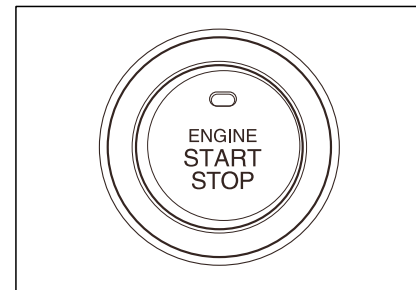

Ключевой пусковой переключатель: ключевой пусковой переключатель представляет собой инструмент взаимодействия человека и компьютера системы PEPS. Путем нажатия на него пользователь отправляет переключатель питания, запрос запуска двигателя и завершения работы в систему PEPS.

Объяснение:

- > Нормальный старт: нажмите педаль тормоза и переключитесь на передачу Р. Когда загорится зеленый индикатор кнопки запуска, нажмите кнопку запуска, и двигатель запустится.
- > Аварийный запуск: когда питание смарт-ключа от батареи слишком низкое для запуска в обычном режиме, введите ключ в зону идентификации запасной антенны. Нажмите на педаль тормоза и переключитесь на передачу Р. Когда загорится зеленый индикатор кнопки запуска, нажмите кнопку, чтобы запустить двигатель.

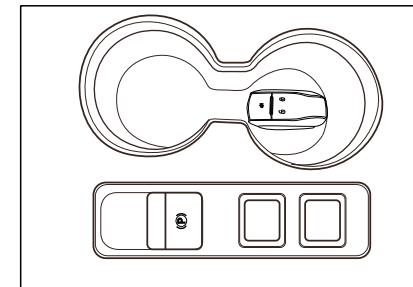

- > Когда загорается желтый индикатор кнопки "Старт", это означает, что условие запуска не выполняется. Вам необходимо нажать на тормоз, переключиться на передачу Р и снова запустить систему.
- > Переключатель состояния питания: поднесите ключ, передача Р, не нажимайте на педаль тормоза
- > Нажмите кнопку "Старт", каждый раз, когда вы нажимаете на нее, питание переключается между ACC/ON и OFF.

🚗 Памятка

- Когда состояние питания АСС и ON, индикатор кнопки зажигания имеет желтый цвет;
- Если передача не находится в положении Р, вы не можете отключить питание.

> Ключ для запуска:

- Когда вы запускаете двигатель, время нажатия кнопки пуска не должно превышать 10 секунд.
- Р-передача. Держите пусковой включатель на 15 секунд, не нажимая на педаль тормоза, чтобы запустить аварийный пуск.
- Ключ для запуска может работать некорректно в следующих случаях:
 1. Смарт-ключ не находится в автомобиле;
 2. Слишком низкая мощность аккумулятора смарт-ключа;
 3. Рядом расположены устройства создающие помехи, которые могут выделять электромагнитные волны,

такие как телевизор вышки, электростанции, и радио станции и т.д.;

4. Смарт-ключ контактирует или покрывается металлическим предметом

> Выключение двигателя:

- После того, как автомобиль остановлен, переключитесь на передачу Р;
- Нажмите выключатель пуска, чтобы выключить двигатель.

🚗 Памятка

- Нажмите стартовый переключатель на 3 секунды или нажмите его три раза в течение 3 секунд, у двигателя будет аварийное выключение.

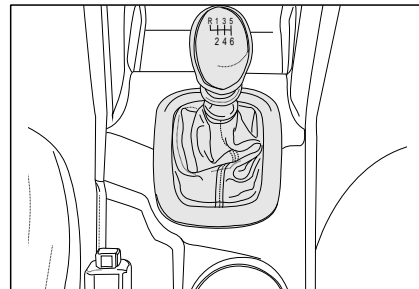

Когда транспортное средство движется, рулевое управление теряется при выключении питания.

Коробка передач**Шестиступенчатая механическая коробка передач**

Каждое положение шестерни обозначено на ручке ручной коробки передач. Все шестерни в коробке передач снабжены синхронизаторами, что делает все виды операций переключения очень легкими. При переключении на передачу заднего хода потяните и удерживайте фиксатор заднего хода под рычагом переключения передач, а затем переключите рычаг переключения передач в положение заднего хода.

Объяснение:

> Чтобы переключиться на передачу заднего хода «R», вы должны полностью остановить автомобиль и дождаться не менее трех секунд, прежде чем продолжить. При переключении на заднюю передачу, когда автомобиль движется вперед, повредит коробку передач.

> В условиях низкой температуры нормально, что переключения передач затрудняются до повышения температуры масла в трансмиссии, что не повредит коробку передач. При запуске двигателя при низких температурах педаль сцепления возвращается медленно, что не влияет на работу сцепления.

> Если иногда переключение затрудняется, вам необходимо переключиться на нейтральную передачу, при поднятии педали сцепления, а затем нажмите педаль сцепления и переключитесь на 1ую передачу или передачу заднего хода.

> Не используйте рычаг переключения

передач в качестве поручня, потому что это приведет к раннему износу вилки контроля передачи.

> В процессе переключения полностью нажмите педаль сцепления, а затем медленно отпустите.

⚠️ Внимание

- Не прикрепляйте украшения к покрытию коробке передач. В противном случае это легко приведет к поломке или износу покрытия.

- Перед переключением на передачу заднего хода полностью остановите автомобиль, полностью нажмите педаль сцепления и подождите 3 секунды.

- Двигатель с турбонаддувом имеет преимущество экономии топлива, большой мощности и хорошей эмиссии, когда обороты двигателя около 2000 об/мин. Поэтому рекомендуется

переключиться на передачу 3 и 4, когда обороты двигателя составляют около 2000 об/мин.

- Неправильный выбор положения рычага переключения передач может привести к выходу из строя автомобиля, что приведет к несчастным случаям и травмам пассажиров.

> Не ускоряйтесь перед переключением;

> Когда двигатель работает, и рычаг переключения передач перемещается на ведущую шестерню. Когда педаль тормоза отпущена, автомобиль начинает двигаться.

- Когда двигатель работает на высокой скорости (5000 об/мин или более), запрещается переключать более двух передач или переключать на низкую передачу. Такая операция пониженной передачи может

повредить двигатель.

● Чтобы избежать раннего износа и повреждения сцепления, не ставьте вашу ногу на педаль сцепления во время вождения. Не используйте сцепление, чтобы припарковать автомобиль в гору или ждать светофора и так далее.

⚠ Перед тем как покинуть сиденье водителя, обязательно затяните стояночный тормоз и остановите двигатель.

Как только рычаг переключения передач переключается на движущуюся шестерню, когда двигатель работает, автомобиль начинает двигаться. Чтобы предотвратить сбой стояночного тормоза, когда автомобиль припаркован на склоне, убедитесь, что рычаг переключения передач остается на передаче 1 при подъеме. И оставьте рычаг переключения передач на передаче R (заднего хода) при спуске.

Операция переключения Рекомендуемая скорость переключения

Передачи	Рекомендуемая
1-2	15км/ч
2-3	35км/ч
3-4	50км/ч
4-5	70км/ч
5-6	100км/ч

Table 1 -1

В соответствии с приведенной выше таблицей рекомендуемой скорости движения автомобиля вы можете улучшить экономию топлива и повысить производительность.

> Обращайте внимание на то, чтобы скорость двигателя соответствовала движущемуся транспортному средству, постепенно переходите к следующей низкой передаче и сдвигайтесь вниз, только когда скорость двигателя не высока.

> Правильное переключение улучшает

топливную экономичность, продлевая срок службы двигателя.

> Когда скорость автомобиля очень высока, не переходите в нейтральное положение. В противном случае это может повредить двигатель.

⚠ Запрещается переходить на реверсивный механизм при движении автомобиля. В противном случае это повредит коробку передач. Когда автомобиль в пути, вы должны постепенно понижать скорость, переключаясь на следующую низкую передачу.

Только когда скорость двигателя не слишком высокая, вы можете переключиться на пониженную передачу. Переключение рычага передач на низкую передачу, когда скорость автомобиля или частота вращения двигателя высокая, серьезно повредят сцепление или трансмиссию. При движении по склонам не нажимайте педаль акселератора все время в ситуации полузацепления (сцепление не полностью

задействовано). В противном случае это ускорит износ сцепления и даже приведет к абляции сцепления.

Перед тем, как транспортное средство движется вниз по длинному крутому склону, вы должны уменьшить скорость и перейти на низкую передачу, что может в полной мере использовать тормозной эффект двигателя, уменьшая нагрузку на тормоз. В противном случае тормоза могут перегреться или выйти из строя. Тормоза можно использовать только для уменьшения скорости или остановки!

Автоматическая коробка передач (ПДС)

Когда переключатель зажигания в положении «ВКЛ» индикатор на приборе покажет положение рычага переключения передач.

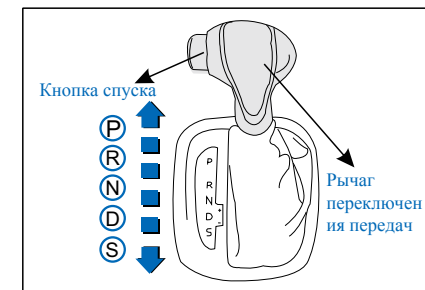

Рычаг переключения передач имеет механизм блокировки переключения. Когда рычаг переключения передач перемещается из положения P в рабочее положение, вы должны нажать педаль тормоза и нажать кнопку разблокировки на рукоятке. Перемещение рычага переключения передач должно соответствовать

направлению указателя синей стрелки, а именно P/R/N/D/S перемещается в вертикальном направлении.

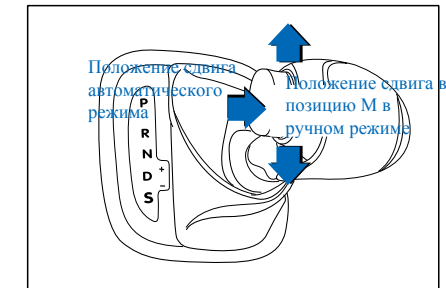

Переместите рычаг переключения передач в поперечном направлении из положения D в положение M, где вы можете в скором времени перемещаться вверх или вниз по рычагу переключения передач.

P (передача парковка)

P (передача парковка) Используйте эту позицию, когда вы хотите остановить или выключить двигатель: Запустите электронный стояночный тормоз

(нажмите EPB кнопку), и переведите рычаг переключения в положение «Р». Чтобы переключиться с этой передачи, вам необходимо снять ногу с педали акселератора, нажать педаль тормоза и нажать спусковую кнопку на боковой стороне рычага переключения передач.

 **Внимание**

- Никогда не переключайтесь на положение «Р» до того, как автомобиль не будет полностью остановлен. В противном случае это может нанести серьезный ущерб передаче.

- Чтобы переключиться, вы должны нажать педаль тормоза и нажать кнопку разблокировки на рычаге переключения передач. Полностью нажмите педаль тормоза, прежде чем рычаг переключения передач переключится с шестерни «Р» на другую передачу.

- На скользких дорогах не пытайтесь понизить передачу для дополнительного торможения двигателем. В противном случае он ослабит ведущие колеса.

- Если автомобиль часто запускается, перемещается на медленной скорости в течение длительного времени или имеет частые остановки при движении в

пробке на дороге, автоматическая коробка передач может перегреться. Когда трансмиссия перегревается, загорается предупреждающий индикатор. Если это произойдет, вы должны как можно скорее остановить автомобиль и переключить рычаг переключения передач в положение Р, ожидая снижения температуры передачи. После периода охлаждения выключите двигатель и запустите его, проверяя, загорается ли предупреждающий индикатор. Если есть повторные предупреждения о перегреве коробки передач, вы должны немедленно припарковаться и выключить двигатель, чтобы коробка передач остыла. Во избежание повреждения редуктора вы можете продолжать движение, когда уже больше нету предупреждающего

звука. Когда имеется перегрев трансмиссии, вы должны избегать прерывистых движений или движений со скоростью ходьбы. Если предупреждающий идентификатор не отключается, вы не должны продолжить вождение и следует обратиться в сервис службу франшизы JAC для проверки и ремонта системы как можно скорее. В противном случае это может серьезно повредить трансмиссию.

- Переключение на передачу Р при движении транспортного средства приведет к повреждению коробки передач, что приведет к ремонту, на который не распространяется гарантия.

- Запрещается переключать передачу принудительно, когда рычаг переключения передач заблокирован, а педаль тормоза не нажата.

 Очень опасно выбираться из автомобиля с активацией EPB, в то время как рычаг переключения передач не переключается на передачу Р, потому что автомобиль может внезапно перемещаться, что может привести к ранению вас и других. Даже если дорога плоская, также обязательно включите электронный стояночный тормоз и переведите рычаг переключения передач в положение Р (парковочная передача), чтобы предотвратить движение автомобиля. Когда он переключается на ведущее колесо, парковка на склоне, не нажимайте на педаль ускорения, чтобы предотвратить скольжение автомобиля. В противном случае автоматическая коробка передач перегреется и повредится.

R (передача заднего хода)

Используйте это положение при движении задним ходом. Вы должны полностью остановить транспортное средство, прежде чем переключиться на передачу «R». Нажмите выключатель при переключении с нейтральной передачи на реверсивную передачу.

 **Внимание**

- Перед тем, как переключиться в положение R (реверс) или из положение R (реверс), вы должны полностью остановить автомобиль.

- Для перемещения в обратном направлении, только когда нажата педаль тормоза, а скорость автомобиля близка к 0 км / ч, обратное требование будет принято системой.

N (Нейтральная передача)

В этом положении колесо и приводной вал не заблокированы. Когда вам необходимо перезапустить двигатель или временно остановиться и позволить двигателю работать на холостом ходу, используйте нейтральную шестерню. Если вы оставите автомобиль по некоторым причинам, вы должны переключиться на передачу P (парковочное устройство). Когда рычаг переключения передач переключается с нейтральной передачи на другую передачу, рекомендуется нажать педаль тормоза. Кроме того, когда транспортное средство буксируется, его следует переключить на нейтральную передачу.

⚠ Внимание

- Водитель не может покинуть сиденье водителя во время работы двигателя, а рычаг переключения передач находится в ходовой части. Если вам нужно оставить автомобиль во время работы двигателя, обязательно потяните ручку стояночного тормоза или нажмите кнопку EPB и оставьте рычаг переключения передач в положении P.
- Не допускайте скольжения автомобиля в режиме N, особенно когда двигатель выключен. В противном случае автоматическая коробка передач не будет смазываться и, следовательно, может быть повреждена.
- Более крутой уклон вниз - нижняя передача, которую вы должны выбрать, чтобы увеличить эффект торможения двигателем. При движении по

горным или холмистым участкам никогда не перемещайте рычаг переключения передач на N для скольжения.

- Если вы выключите двигатель с помощью рычага переключения передач в передаче N, автомобиль, двигающийся сам по себе в течение длительного времени или перемещающийся с высокой скоростью (например, при буксировке транспортного средства), повредит автоматическую коробку передач.
- Если вы случайно перемещаете рычаг переключения передач на передачу N во время движения, вы должны немедленно отпустить педаль ускорения. Когда двигатель достиг скорости холостого хода, переключите рычаг на ведущую передачу.
- Когда рычаг переключения

передач остается на передаче N более 2 секунд, рычаг переключения передач будет заблокирован. Чтобы переместить рычаг переключения передач из N передач в положение D или R, педаль тормоза должна быть нажата и удерживаться.

⚠ Когда передача находится в нейтральной передаче, а частота вращения двигателя очень высока, очень опасно переключиться на передачу D (ведущая передача). Если педаль тормоза полностью нажата, в противном случае транспортное средство быстро выйдет из-под контроля и может поразить людей или препятствия.

D (Привод)

Используйте эту передачу при нормальном управлении, и трансмиссия автоматически переключается между шестью передачами.

⚠ Внимание

- Если диапазон сдвига ограничен, после того, как двигатель достиг максимальной скорости в диапазоне сдвига, автоматическая коробка передач не будет повышаться, даже если вы продолжаете нажимать педаль ускорения.
- Когда автомобиль не запущен, а рычаг переключения передач перемещен в положение D, на индикаторе отображается только D, без отображения текущей передачи (число). Когда рычаг переключения передач будет перемещен в положение D и автомобиль будет запущен, на измерителе будет отображаться D и передаточная передача.

S (Спорт режим)

В спортивном режиме S, трансмиссия может свободно перемещаться, но точка переключения будет отложена, удерживая двигатель на низкой передаче и на высокой скорости в теч. длительного времени, чтобы увеличить выходной крутящий момент и мощность автомобиля. Так как S-передача задерживает точку переключения до оптимального времени работы двигателя, то скорость двигателя увеличивается, а количество впрыска топлива изменяется с большей мощностью. Таким образом, в режиме S передач расход топлива будет увеличиваться.

⚠ Внимание

- S режим будет значительно увеличивать расход топлива. Рекомендуется использовать режим D при нормальном вождении.

М (Ручной режим)

Переведите рычаг переключения передач из положения D в положение M, и автомобиль будет перемещаться в режиме ручного выбора. Счетчик отображает только текущую передачу.

Вскоре нажмите рычаг переключения передач в положение + или - и отпустите его, чтобы автомобиль переключился на более высокую или меньшую передачу. В это время нет необходимости нажимать педаль тормоза, и не нужно нажимать кнопку разблокировки вручную.

⚠ Внимание

● При ускорении вождения передача автоматически переключается на соседнюю более высокую передачу, прежде чем двигатель достигнет допустимой максимальной скорости. Чтобы переключиться на более низкую передачу, автоматическая коробка передач переключится на низкую передачу, если двигатель не находится в перегрузке.

● Когда скорость автомобиля слишком высока, если вы нажимаете рычаг переключения передач в направлении «-», автоматическая коробка передач не переключается вниз. В противном случае двигатель может перегрузиться.

⚠ Рычаг переключения передач может перемещаться в M-передачу, когда он находится из положения D. Не допускается перемещение в положение M из положения N или S.

● — Должно работать
× — Не должно работать

Переключение	Нажмите кнопку блокировки	Нажмите тормоз	Заметка
P→R	●	●	
R→N	×	×	
N→D	×	●	Когда скорость автомобиля ниже 5 км/ч, а рычаг переключения передач остается на N передач более 2 секунд, нажмите педаль тормоза
D→S	●	×	
S→D	×	×	
D→N	×	×	
N→R	●	●	Когда скорость автомобиля ниже 5 км/ч, а рычаг переключения передач остается на N передач более 2 секунд, нажмите педаль тормоза
R→P	●	×	
R→N→D	×	×	
0→N→R	●	×	

Турбонагнетатель*

Для автомобилей, оснащенных турбонагнетателем, обратите внимание на следующее:

> После запуска двигателя выждите 30 секунд, чтобы получить достаточную смазку турбокомпрессора.

> Когда автомобиль находится на высокой скорости, не выключайте двигатель сразу, чтобы избежать перегрева и повреждения турбокомпрессора.

> Перед остановкой и парковкой вытащите ручной тормоз (или нажмите EPB), переключитесь на передачу P (или N передач) и дайте двигателю остыть в течение 60 секунд, чтобы охладить турбокомпрессор.

Управление автомобилем**Советы по вождению**

Никогда не переключайтесь на нейтральную передачу, когда автомобиль скользит по склону, что очень опасно.

Обращайте внимание, чтобы скорость двигателя соответствовала скорости движения автомобиля.

Правильное смещение может улучшить топливную экономичность и продлить срок службы двигателя. Не нажимайте педаль тормоза все время. В противном случае это приведет к перегреву тормоза и плохой тормозной функции. Когда вы скользите с вершины склона, пожалуйста, замедляйте и понижайте передачу, используя торможение двигателем, чтобы замедлить работу. Замедление до пониженной передачи может помочь вам избежать повреждения двигателя из-за перегрева.

Убедитесь, что автомобиль полностью остановлен, а затем переключитесь

на задний ход. В противном случае передача будет легко повреждена. Нажмите педаль сцепления, измените рычаг трансмиссии в нейтральное положение и подождите 3 секунды. Затем переключитесь обратно на заднюю передачу.

Обратите особое внимание на движение на гладкой поверхности, особенно при торможении, ускорении или перемещении.

Поскольку внезапное изменение скорости двигателя заставит колеса скользнуть по гладкой поверхности, потерять тягу, что затрудняет управление автомобилем.

Пожалуйста, замедляйтесь, когда есть боковые ветры, это позволит вам легче управлять автомобилем.

⚠ Внимание

● Когда рычаг переключения передач переключается с 5 скоростей на 4 скорости, не ошибочно переключайте его на 2 скорости, что приведет к слишком высокой частоте вращения двигателя, а также указатель скорости достигнет красной зоны. Такое неправильное использование может привести к повреждению двигателя.

● В следующем случае интенсивного движения, пожалуйста, используйте трансмиссию в ручном режиме, чтобы добиться более быстрого переключения, что обеспечивает наилучшие показатели вождения и уменьшает нагрузку и теплоту внутренних частей трансмиссии

> При движении на высокой

скорости, после быстрого ускорения и обгона, быстро уменьшайте автомобиль до первоначальной скорости.

> При движении по длинным изогнутым дорогам в гору часто ускоряетесь на прямой дороге, а затем быстро замедляетесь в угловых секциях.

Используйте сцепление

При запуске двигателя при низких температурах автомобиль, скорее всего дергает. Вы должны нажать педаль сцепления перед запуском автомобиля, что поможет избежать прерывистого движения автомобиля.

В этот момент педаль сцепления возвращается медленно, но она не влияет на работу сцепления. Если иногда трудно переключится, вам нужно сначала сменить рычаг переключения передач на нейтральную передачу, подняв педаль сцепления, а затем надавить на педаль сцепления, переместившись на 1 скорость или на задний ход.

Вы должны нажимать педаль сцепления на дно при переключении, а затем медленно отпускать ее.

При движении по склонам не используйте полу-сцепление сцепления. В противном случае это ускорит износ сцепления и даже приведет к абляции сцепления.

Не ставьте ногу на педаль сцепления

когда вы не переключаетесь. В противном случае это ускорит износ сцепления.

⚠ Внимание

● На скользких дорогах не пытайтесь понизить передачу для дополнительного торможения двигателем. В противном случае это ослабит сцепление приводных колес и приведет к скольжению автомобиля. Вы не можете управлять автомобилем, создавая аварийную ситуацию.

● При работе с педалью сцепления необходимо полностью нажать педаль. Если вы не полностью нажали педаль сцепления, то сцепление может быть повреждено или иметь шум.

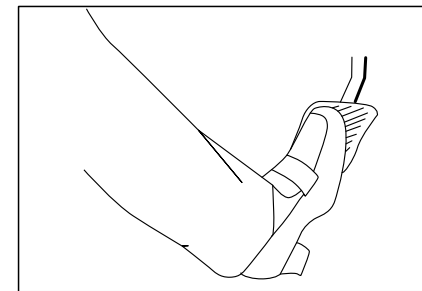
Система торможения**Торможение при вождении**

Компоненты тормозной системы необходимы для обеспечения безопасности. Пожалуйста, строго соблюдайте правила технического обслуживания и регулярно отправляйтесь в сервис службу франшизы JAC, чтобы проверить тормозную систему.

Гидравлическая система тормозного привода приводной тормозной системы имеет две отдельные цепи. Каждая схема проходит через транспортное средство по диагонали

(левое переднее колесо тормоз и тормоз заднего правого колеса; правый передний тормоз и задний тормоз связаны). Если у одной цепи есть проблема, есть еще два колеса, которые могут тормозить. Когда работает только одна цепь тормозной системы, ее трудно тормозить на короткое расстояние, и вы должны приложить больше усилий к педали тормоза. Если нет особых случаев, вы должны выбрать безопасное место для парковки и дождаться помощи в сервис службах франшизы JAC.

⚠ Внимание

● Внезапный тормозящий шум это нормально. Не беспокойтесь об этом при нормальных обстоятельствах. При нормальной работе система может периодически сталкиваться с резким звуком или хрустом звука при торможении. Эти шумы часто вызваны условиями окружающей среды, такими как холод, тепло, влажность, дорожная пыль, засоленная земля или грязные дороги.

⚠ Если ваша тормозная система транспортного средства выходит из строя, или если вы считаете, что тормоз неисправен, немедленно свяжитесь с сервис службой франшизы JAC для проверки транспортных средств. Вождение автомобиля с неисправной тормозной системой очень опасно и может привести к серьезным авариям или даже смерти. Не ставьте ногу на педаль тормоза на отдых во время вождения. В противном случае температура тормоза может подняться аномально высоко, что приведет к чрезмерному износу тормозных колодок и тормозного блока, что увеличит тормозной путь.

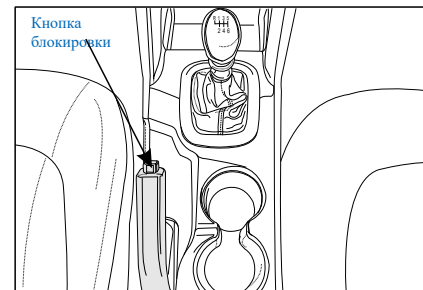
Стояночный тормоз
Стояночный тормоз

Парковка может быть выполнена с помощью ручки стояночного тормоза. При парковке просто затяните ручку стояночного тормоза силой. При отпуске стояночного тормоза слегка подтяните ручку стояночного тормоза, нажмите кнопку блокировки и полностью отпустите рычаг. В этот момент индикатор отказа тормозной системы на приборной панели автоматически отключится после того, как рукоятка стояночного тормоза полностью отпущена.

Индикатор на приборе показывает, что рукоятка стояночного тормоза полностью не отпущена, без демонтажа рукоятки стояночного тормоза. Вы должны потянуть ручку стояночного тормоза. В противном случае автомобиль может скользить вниз, когда он припаркован на склоне.

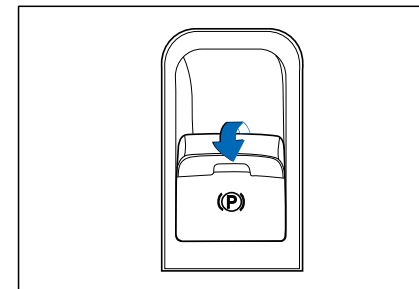
Кнопка парковки*

Нажатие--Отпускает тормоз
Потянуть--Тормозит

Автостоянка и парковка

Для кратковременной остановки автомобиля вы можете переключить рычаг переключения передач в положение N или положение P, потянуть ручку стояночного тормоза или кнопку EPB, а затем отпустить педаль тормоза.

При длительной парковке автомобиля вы должны нажать педаль тормоза, перевести рычаг переключения передач в положение P и потянуть

ручку стояночного тормоза или Кнопка EPB. Затем вы должны отпустить педаль тормоза и выключить двигатель.

⚠ Внимание

● При парковке автомобиль, стояночный тормоз и EPB должны быть предпочтительнее для парковки автомобиля. Положение рычага переключения передач P играет вспомогательную роль при парковке. Рекомендуется, чтобы положение рычага переключения передач P, которое является дополнительным, должно использоваться с стояночным тормозом или EPB одновременно на стоянке.

При парковке:

- > Убедитесь, что люк в крыше (как оборудование) и оконное стекло закрыты.
- > Выключите свет.
- > Автомобиль и другие ценные вещи помещают в багажник или берут с собой.
- > Используйте ключ или пульт дистанционного управления для блокировки всех дверей и проверьте, заблокирована ли задняя дверь.
- > Не паркуйтесь на сухих листьях, глубокой траве или других горючих материалах. Трехкомпонентный катализатор очень горячий, что может привести к воспламенению легковоспламеняющихся материалов, что приведет к серьезным последствиям.
- > При парковке, если автомобиль стоит на вершине холма, передние колеса должны управляться от края дороги. Автомобиль с механической

коробкой передач должен быть переключен на «1» скорость.

- > При парковке, если автомобиль в нижней части холма, передние колеса должны быть направлены к краю дороги. Автомобиль с механической коробкой передач должен быть переключен на передачу заднего хода.
- > Перед поездкой вы должны удостовериться, что рукоятка стояночного тормоза полностью освобождена. Вождение автомобиля, когда рукоятка стояночного тормоза полностью не выпущена, может привести к перегреву или повреждению тормозов задней оси.

⚠ Внимание

- Если вы сильно держите ручку стояночного тормоза, так как только задние колеса имеют торможение, у автомобиля может быть явление дрейфа. Поэтому, пожалуйста, медленно используйте ручку стояночного тормоза.
- Чтобы защитить двигатель и снизить расход топлива, рекомендуется не нажимать на педаль газа в нейтральной передаче на стоянке.
- Если транспортное средство остановлено, ручка стояночного тормоза не затянута, а рычаг переключения передач находится в положении Р, отпустите педаль тормоза, и автомобиль может добровольно двигаться вперед или назад на несколько сантиметров.

Преднатяжитель ремня безопасности сиденья

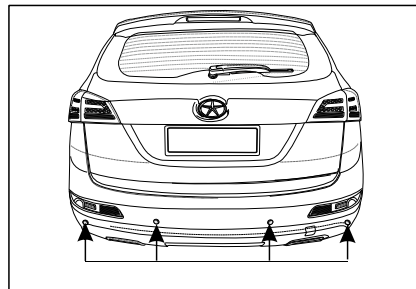

Реверсивная радиолокационная система использует радиолокационные датчики для определения наличия препятствий позади транспортного средства и отправки сигналов тревоги, когда транспортное средство движется назад со скоростью менее 5 км/ч или парками. Это только вспомогательная система.

⚠ Внимание

- Реверсивная радарная система является вспомогательной системой. При обратном движении водитель должен внимательно следить за задней стороной.
- Диапазон обнаружения и предупреждения могут отличаться в зависимости от типа препятствия.
- Если расстояние между препятствиями различно, звуковые предупредительные сигналы также различны. Лед, пыль и грязь на датчике могут привести к неисправности датчика.
- Когда транспортное средство движется по траве, каменной дороге, ухабистой дороге или склону и другим неровным дорогам, датчик может иметь

ошибку.

- Если вы обнаружите, что датчик окрашен в грязь или снежные блоки, вы можете непосредственно промыть его водой, но не используйте острый предмет, распылитель давления или сильное моющее средство для чистки, чтобы не повредить датчик.
- Сенсорная система может не распознавать острые предметы, веревку, ткань и губки и другие предметы, которые легко поглощают звуковые волны.
- Когда радар обнаруживает более двух объектов одновременно, он сначала распознает ближайший.
- Реверсивный радиолокационный датчик имеет точную структуру, и будет трудно восст-

ановить нормальное состояние, если вы самостоятельно откроете внутренние компоненты. Ущерб, вызванный открытием в частном порядке, не будет покрываться гарантией.

● После дождя или стирки, если на поверхность датчика прикреплены капли, чувствительность может снизиться. Но когда падает капля воды или испаряется водяная пленка, она может восстановить первоначальную чувствительность.

! Реверсивный радиолокационный датчик может не работать в соответствии с окружающей средой и состоянием.

Поэтому, при реверсировании, чтобы предотвратить несчастные случаи, водитель должен убедиться о ситуации позади транспортного средства перед реверсом. Гарантия не распространяется на дорожно-транспортные происшествия или повреждения, вызванные неправильной работой радара. Сначала вы должны подтвердить ситуацию, стоящую перед транспортным средством, перед тем, как ехать назад Система не распознает особенно близкие объекты (в пределах 300 мм). При обращении необходимо обратить внимание на то, чтобы предотвратить столкновение тонких столбов и ограждений позади автомобиля, поскольку система не может распознать эти препятствия. Когда скорость превышает 10 км/ч, система работает неправильно, так как она не может эффективно различать препятствия.

Принцип работы

Реверсивный радиолокатор обнаруживает, есть ли препятствия в направлении реверса транспортного средства, используя принцип технологии ультразвукового измерения расстояния и технологию обработки нечетких данных, и напоминает приблизительное расстояние ближайшего препятствия. При переключении на обратное передачу, переключатель задней передачи активируется и загораются лампы заднего хода. После того, как контроллер получает сигналы реверсирования, он управляет ультразвуковыми датчиками для испускания ультразвуковых сигналов. Когда ультразвуковой датчик принимает сигналы ультразвукового эха, он посылает сигналы эха контроллеру. Через анализ и обработку контроллер определяет, есть ли препятствие в пределах диапазона обнаружения и расстояния

до ближайшего препятствия. Когда автомобиль переключается на передачу заднего хода, начинает работать реверсивный радар. В настоящий момент он начинает работать, реверсивный радар проведет

быструю самопроверку всей системы, чтобы убедиться, что компоненты работают правильно. Результаты самотестирования приведены в следующей таблице:

Результаты самотестирования	Зуммер
Система в нормальном состоянии	Сигнал один раз
Система не может работать	Сигнал два раза

Во время нормальной работы, в зависимости от разных положений обнаруженных препятствий, контроллер посылает различные импульсные сигналы на зуммер. Зуммер подает звуковой сигнал, чтобы предупредить дистанцию препятствия на разных частотах в зависимости от дальности:

До препятствия (см)	Сигнал	Диапазон	Заметка
около 100-150	Сигнал кажд 1/2 S	Раннее предупреж	Понижение скорости
около 60-100	Сигнал кажд 1/4 S	Среднее предупреж	Понижение скорости
около 35-60	Сигнал кажд 1/8 S	Предупреждение	Остановка рекоменд
около 0-35	Сигнал беспрер	Опасная зона	Стоп

Система помощи при парковке*

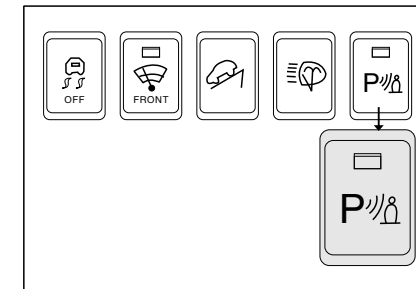

Система помощи при парковке помогает обеспечить водителя предупреждением о препятствиях, когда транспортное средство движется с низкой скоростью. Если система обнаруживает определенный объем объекта на расстоянии 100 см впереди и 150 см от задней части автомобиля, система отправит предупреждающий звук. Система является вспомогательной системой, которая не может предсказать или автоматически избежать препятствий. Поэтому вы не можете расслаблять бдительность, даже если система оборудована.

Помощь при парковке

Система помощи при парковке может быть активирована только тогда, когда ключ зажигания находится в состоянии ВКЛ.

Переключатель системы помощи при парковке и положение редуктора на (R обратное) передаче могут активировать систему. После того, как система активирована, индикатор на кнопке помощи при парковке автоматически загорится, и будет звук самодиагностики (каждый раз, когда переключатель зажигания находится в состоянии ВКЛ, самотестирование будет проводиться только один раз).

Если система включена с передачи R, система продолжает работать, когда вы переключаетесь на другие передачи. Вы можете отключить всю систему через переключатель помощи при парковке.

Если скорость выше 15 км/ч, система помощи при парковке не работает или автоматически отключается.

Если скорость автомобиля ниже 15 км/ч, передний диапазон 100 см и задний диапазон 150см - дистанция обнаружения автомобиля.

Если он обнаруживает два или более объекта одновременно, он будет сигнализировать и напоминать ближайший объект.

В зависимости от расстояния между объектами звуковой сигнал имеет звуковой сигнал разных частот. Чем ближе она, тем выше частота, пока она не подает звуковой сигнал все время.

С помощью зуммера прибора обнаруживать передний объект и с помощью зуммера под приборной панелью обнаруживать задний объект.

Если он дважды звучит в самопроверке или мигает индикатором, перейдите на назначенную ремонтную станцию, чтобы проверить время.

⚠ Внимание

- Объекты в зоне обнаружения транспортного средства имеют очень малый диаметр, например, веревку, стальную проволоку и другие мелкие предметы. Хлопковый материал, хлопок, шерсть, губка, снежный дрейф и другие предметы легко поглощают звук. Такие объекты, как пандусы или коническая поверхность, которые не могут отражать звуковые волны.

- Вождение по траве или ухабистой дороге.

- В экстремальных погодных условиях, таких как дождь и снег.

- Система парковки только играет роль вспомогательной функции при парковке, и вы должны обратить внимание на окружающие препятствия. Пожалуйста, держите радар поверхности датчика чистым, потому что дождь, снег или пыль на поверхности датчика повлияют на систему датчиков парковки.



Система помощи при парковке является лишь вспомогательной функцией, и водитель должен проверить переднее и заднее зрение. На систему парковки может влиять множество факторов окружающей среды. Таким образом, ответственность зависит от водителя

Реверсивная визуальная система *

Реверсивная визуальная операция

Когда переключатель зажигания находится в положении ON, а рычаг переключения передач находится в положении R (реверс), в это время MP5 переключает экран, и в то же время камера заднего вида заднего хода одновременно начинает работать и будет отображаться на MP5.

Если рычаг переключения передач не находится в положении R, камера заднего вида не будет работать.

Если вы повернете рулевое колесо в обратном направлении, вспомогательные линии, отображаемые на MP5, будут иметь соответствующее поворот, чтобы напоминать водителю об изменении региональной ситуации, когда транспортное средство собирается путешествовать. Между тем задние вспомогательные линии автомобиля

всегда одинаковы.

Реверсивные вспомогательные линии - это маршрут, по которому пройдут задние колеса транспортного средства. Пожалуйста, обратите внимание на ширину транспортного средства при движении задним ходом.

⚠ Внимание

- Реверсивные вспомогательные линии соединены с условиями автомобиля, так как дорожка транспортного средства, обозначенная вспомогательными линиями заднего хода, находится в состоянии разгрузки. Вспомогательные линии могут иметь несоответствие с половинной нагрузкой или полной нагрузкой.

- Нижний край диапазона обзора заднего хода близок к заднему бамперу автомобиля, чтобы достичь минимального диапазона

слепого пятна заднего вида. Поскольку поле зрения объектива камеры имеет допуски плюс или минус 5 градусов, поэтому диапазон визуального изменения заднего хода может покрывать небольшую часть заднего бампера или задней двери, что является нормальным и не будет иметь никакого влияния на обратное визуальное изображение.

 Реверсивная визуальная система является только вспомогательной системой, вы должны подтвердить окружающее положение до и в обратном направлении. Вы должны обратить внимание на безопасность в процессе реверсирования, потому что есть слепые пятна, которые камера не может наблюдать. Вы должны обратить внимание на то, чтобы поверхность камеры была чистой, потому что камера, покрытая посторонними предметами, может привести к тому, что изображение не будет отображаться нормально. Эта система играет только вспомогательную роль в обращении, потому что есть скрытый угол, который не может быть охвачен камерой. Реверсивные вспомогательные линии играют только вспомогательную роль в обращении, только для справочных целей. Водитель несет ответственность за осмотр задней части транспортного средства до и в процессе реверсирования.

Система контроля давления в шинах *

Функция контроля давления в шинах

Система контроля давления в шинах может контролировать внутреннее давление и температуру шины, а также время тревоги, когда оно превышает установленное значение (индикатор прибора может отображать состояние тревоги), чтобы помочь водителю узнать состояние шины в реальном времени, что может уменьшить дорожно-транспортные происшествия, вызванные сбоем шины, и повысить безопасность вождения автомобиля.

TPMS индикация



- Быстрая утечка: Вспышка
- Низкое давление: свет
- Высокое давление: свет
- Высокая температура: свет

TPMS

- Низкая мощность аккумулятора датчика: свет
- Сбой датчика: свет
- Неисправность высокочастотного приема: свет
- Связь между контроллером и прибором отключена

Когда ключ зажигания находится в положении ON / START, если согласование и обучение четырех датчиков завершено, индикатор (!) горит в течение 2 секунд, а затем гаснет.

> Когда переключатель зажигания находится в положении ON / START, если четыре датчика не совпадают, индикатор (!) и индикатор IMPS загорятся одновременно в течение 2 секунд, а затем гаснут.

> Когда он переходит в режим обучения датчиков, одновременно загораются два индикатора (свет). После успешного совпадения одновременно исчезнут два индикатора.

> В процессе перемещения, если давление нормальное, два индикатора не загорятся.

> Сбросьте сигнал тревоги, и соответствующий индикатор аварийной сигнализации погаснет.

> Приоритет системы делится на три уровня (рычаг 1 имеет наивысший приоритет) в соответствии с условием тревоги:

> Рычаг 1: Быстрая утечка

> Рычаг 2: низкое давление, высокое давление, высокая температура

> Рычаг 3: при низком уровне заряда батареи датчика, сбое датчика и сбое приема высокочастотных сигналов отображается состояние тревоги, загорается предупреждающий индикатор уровня высокого приоритета, но два индикатора не будут гореть одновременно.

Например:

Если левое переднее колесо имеет быструю утечку, индикатор (!) мигает, и индикатор TPMS не загорается; то, если происходит сбой датчика правого

заднего колеса, индикатор (!) продолжает мигать, а индикатор TPMS не загорается; После устранения быстрой утечки левого переднего колеса индикатор (!) погаснет; если в это время все еще существует неисправность датчика правого заднего колеса, тогда загорается индикатор TPMS и индикатор (!) остается выключенным.

> При возникновении тревоги (загорается соответствующий индикатор), если выключатель зажигания выключен и затем включен, система будет удалять все виды индикации состояния тревоги и повторно проверять.

 Четыре шины с различным давлением или слишком низким давлением могут привести к сбою шины и потере управления транспортным средством, что легко приведет к травме или смерти! Если индикатор загорается во время вождения, для обеспечения безопасности вы должны как можно скорее остановить автомобиль (избегайте внезапного рулевого управления или экстренное торможение в процессе остановки) и проверить все колеса. Различное или низкое давление в шинах ускорит износ шин, что снижает устойчивость автомобиля и расширяет тормозной путь. Недостаточное давление в шинах приведет к увеличению прогиба шины при движении, что может привести к быстрому повышению температуры

шины, что приведет к обстрелу шин или даже проколу. Автомобиль с перегрузкой и высокой скоростью легко приведет к перегреву шин, что приведет к выходу из строя шины и автомобиля. Будет ли давление в шинах слишком высоким или слишком низким, это приведет к раннему износу шин и ухудшению его управляемости и устойчивости. Вы не можете полностью зависеть от системы контроля давления в шинах! Этот продукт не является манометром, и не может предсказать катастрофический прокол шины. Пользователи должны регулярно проверять шины, следить за тем, чтобы все шины выдерживали надлежащее давление, нет отверстия, раскола, выпуклости или другого повреждения. Быстро удалите посторонние предметы, вставленные

в протектор, который еще не проколол шину.

Регулярно проверяйте давление холодного воздуха и отрегулируйте его в соответствии с рекомендуемым значением давления в шинах автомобиля.

Скорость движения и нагрузка на автомобиль не могут превышать максимально допустимую величину шины.

Статус индикатора	Возможная причина	Метод решения
Когда переключатель зажигания находится в положении ON/START, индикаторы (!) и TPMS загорятся одновременно в течение 2 секунд, а затем выключатся.	Приемный контроллер не был согласован	Пожалуйста, обратитесь в сервисный центр JAC, чтобы профессионалы согласовали контроллер, чтобы все идентификаторы датчиков шин соответствовали контроллеру
	Вы уже заменили приемный контроллер, который не был согласован	
(!) индикатор мигает	При проколе шины, разрыве или другом повреждении, давление в шинах быстро уменьшается.	В кратчайшие сроки остановите транспортное средство и проверьте давление во всех шинах.
	Сдутие шин во время парковки приводит к слишком низкому давлению (ключ находится в положении ON/START)	После заполнения шин воздухом, сигнал тревоги будет автоматически сброшен
(!) индикатор горит	При надувании шин во время парковки (переключатель зажигания находится в положении ON/START), есть вероятность надуть шины до слишком высокого давления.	Накачайте воздух шин до оптимального значения. (см. примечание о давлении в шинах) Если после возвращения на гладкую поверхность дороги, давление в шинах вернется в нормальное состояние, сигнал тревоги будет автоматически сброшен.
	При движении/рулении по ухабистым дорогам, каждая шина получает различное давление, что приводит к тому, что шины получают слишком высокое или слишком низкое давление.	
	Определяется низкое давление шины во время вождения. (Шина не накачивалась в течение длительного периода времени/у шины есть повреждения).	В кратчайшие сроки остановите автомобиль и проверьте давление во всех шинах, уменьшите скорость, чтобы не перегружать шины.

Статус индикатора	Возможная причина	Метод решения
	Мощность батареи одного или нескольких датчиков давления в шинах ниже определенного значения	Пожалуйста, обратитесь в сервисный центр JAC для замены датчика и настройки
	В одной или нескольких шинах не были установлены датчики	Пожалуйста, обратитесь в сервисный центр JAC для установки правильных датчиков и настройки
TPMS индикатор загорается	В одной или нескольких шинах возникли ошибки при установке (идентификатор датчика не совпадает с идентификатором приемника)	Пожалуйста, обратитесь в сервисный центр JAC для установки правильных шин и настроек
	В одной или нескольких шинах датчики отказали	Пожалуйста, обратитесь в сервисный центр JAC для замены датчика и настроек
Когда переключатель зажигания находится в положении ON/START, индикатор (!) не загорается	Модуль высокочастотного приемника в контроллере поврежден и не может получить данные от датчика в течение более 20 минут.	Пожалуйста, обратитесь в сервисный центр JAC для проверки принимающего контроллера. Если он нуждается в замене, замените его.
	При парковке в течение длительного времени при нормальном давлении во всех шинах, отсутствуют какие-либо очевидные изменения. Датчик не передает данные контроллеру, который не получает данных от датчика в течение более 20 минут.	Пожалуйста, обратитесь в сервисный центр JAC для настройки Это нормальное явление, когда транспортное средство начинает двигаться, датчик начнет передавать данные и индикатор погаснет автоматически. При выходе из зоны помех, индикатор погаснет автоматически. Отключите принимающий контроллер и снова подключите его.
	При движении в области одной и той же частоты помех (вмешательство является сильным и сохраняется), например, район аэропорта, радиостанции и т.д. Плохой контакт с проводами приемного контроллера.	Пожалуйста, обратитесь в сервисный центр JAC для осмотра профессионалами. Если устройство повреждено, замените его.

 **Внимание**

● TPMS является вспомогательной системой контроля давления в шинах, а сигнал передачи завершается высокочастотной связью. Высокочастотный сигнал восприимчив к помехам от такого же частотного электромагнитного излучения. При длительном пребывании в режиме помех система TPMS отправит напоминание о сбое системы. В этом случае выньте автомобиль из сильной электромагнитной области вовремя. При парковке автомобиля в течение длительного времени без высокой частоты система TPMS отправит напоминание о системной проверке. В этом случае проверяйте и управляйте автомобилем, чтобы исключить информацию о раннем предупреждении.

● Пожалуйста, свяжитесь с сервисным персоналом службы обслуживания франшизы JAC, чтобы проверить и подтвердить, когда загорелись два индикатора системы TPMS.
● Если в процессе движения загорается индикатор прибора давления в шинах, это указывает на неисправность системы давления в шинах. Пожалуйста, свяжитесь с назначенной ремонтной станцией вовремя. Если вы запустите двигатель и остаетесь на месте в течение 20 минут, индикатор TPMS загорится, что нормально.
● Когда транспортное средство перемещается при высоких электромагнитных помехах, система контроля давления в шинах может иметь временный отказ.

 Системы контроля давления в шинах могут контролировать давление в шинах в процессе перемещения и не могут предотвратить быструю утечку и аномальное давление. Поскольку датчик контроля давления в шинах установлен в запасной шине, после замены запасной шины вам нужно перейти в магазины обслуживания франшизы JAC для настройки, чтобы активировать систему. В противном случае система не будет работать.

Автоматический стеклоочиститель *

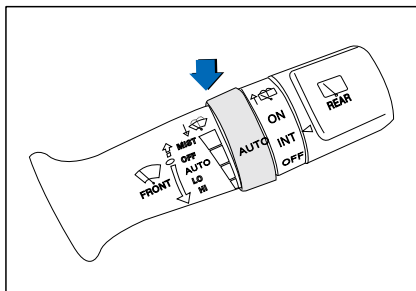

Датчик дождя расположен в верхнем конце лобового стекла для обнаружения осадков и контрольного стеклоочистителя в соответствующем временном интервале. Чем больше осадков, тем короче прерывистая операция стеклоочистителя. Если дождя нет, стеклоочиститель останавливается.

Если зажигание включено, поверните переключатель стеклоочистителя в режим AUTO.

Датчик дождя использует фотоэлектрический принцип, чтобы

понять, идет ли дождь. когда идет дождь, операция стеклоочистителя осуществляется с помощью контроля стеклоочистителя ВСМ. Чтобы изменить настройку интервала времени, вы можете настроить ручку настройки чувствительности (A). Чтобы улучшить чувствительность датчика дождя, вы должны повернуть ручку настройки чувствительности вверх.

При более высоких настройках чувствительности стеклоочиститель займет меньше времени, чтобы реагировать на температуру лобового стекла.

Периодическое время вытирания зависит не только от заданной чувствительности, но и от скорости транспортного средства.

 Датчик дождя является вспомогательной функцией.

Водитель должен по-прежнему быть обязанным работать на стеклоочистителе вручную в соответствии с состоянием зрения.

Когда переключатель зажигания находится в положении ON, а переключатель стеклоочистителя ветрового стекла находится в режиме AUTO, в следующих случаях вы должны быть осторожны, чтобы не повредить руку или другие части тела. Не прикасайтесь к верхнему концу лобового стекла к датчику дождя.

Не протирайте верхний конец лобового стекла влажной или мокрой тканью. Не надавливайте на лобовое стекло. При мойке автомобиля переведите переключатель стеклоочистителя в положение «ВЫКЛ», чтобы остановить работу

автоматического стеклоочистителя. Если переключатель датчика дождя находится в положении AUTO во время мойки автомобиля, стеклоочиститель будет работать и будет поврежден. Не снимайте крышку датчика, расположенную на верхнем конце лобового стекла сиденья пассажира. В противном случае это повредит системные компоненты, и в этом случае гарантия на автомобиль не распространяется. При запуске автомобиля зимой переведите переключатель стеклоочистителя в положение OFF.

В противном случае стеклоочиститель будет работать, а лед на лобовом стекле может повредить щетку стеклоочистителя. Перед работой с стеклоочистителем, вы должны соответствующим образом удалить снег, лед и туман на лобовое стекло.

Водонепроницаемый материал покрытия не должен использоваться на лобовом стекле.

Неиспользованное стеклоочиститель является абсолютной необходимостью для четкого зрения и безопасного вождения. Рекомендуется заменять стеклоочиститель каждые шесть месяцев.

2

Инструкции по вождению

- Запуск в фазе 173
- Экономичное и экологически безопасное вождение 174
- Различные условия вождения 177
- Вождение зимой 183
- Тормоз 186
- Регулировка углов установки колес 193
- Заправка Дозаправка 193

Запуск в фазе

Начало

В течение первых 1000 км путешествия по дороге нового автомобиля внутренний износ двигателя намного выше, чем после обкатки. В этом процессе работы вы должны уделять особое внимание стилю вождения, что помогает гарантировать надежность и другие характеристики автомобиля в будущем.

В течении 1000 км

На этом этапе вы должны отметить следующее:

- > Не полностью открывайте дроссель.
- > Скорость движения должна поддерживаться в пределах 80 км/ч.
- > Избегайте высокой частоты вращения двигателя.
- > Не буксируйте новые транспортные средства новым транспортным средством.
- > Избегайте экстренного торможения. Новые тормоза и шины также нуждаются в обкатке.

⚠ Внимание

- Новые шины должны иметь беговую дорожку, чтобы добиться наилучших характеристик сцепления. Будьте особенно осторожны в первых 500 километрах, и плавно и правильно управляйте автомобилем.

- Новые тормозные колодки также нуждаются в обкатке, поскольку они не могут достичь наилучших характеристик трения в течение первых 200 км. Когда эффект торможения находится не в лучшем положении, вы должны соответствующим образом увеличить силу нажатия на педаль тормоза. После замены тормозных колодок у вас будет такая же ситуация.

от 1000 км до 3000 км

Вы можете постепенно увеличиваться до максимальной скорости автомобиля, или до допустимой двигателем максимальной скорости. Для запуска или после запуска применяется следующее:

- > Двигатель не должен работать на высокой скорости в холодном корпусе, независимо от того, какая трансмиссия находится в нейтральной или другой передаче.
- > Не двигайтесь со слишком низкой частотой вращения двигателя. Если работа двигателя нестабильна, замените ее на низкую передачу.

🚗 Памятка

- Не приводите автомобиль в движение с ненужной высокой частотой вращения двигателя. Переключение на более высокую передачу загодя помогает экономить топливо, уменьшать шум и защищать окружающую среду.

После периода обкатки

Разрешенная максимальная скорость двигателя указана красным диапазоном тахометра. Никогда не устанавливайте указатель скорости в этот диапазон. В противном случае это может привести к повреждению двигателя.

Экономичное и экологически безопасное вождение

Расход топлива, экологическая адаптивность и износ двигателя, тормозов и шин зависят от трех разных факторов:

- > Персональный стиль вождения
- > Условия личного пользования
- > Технические условия

Предсказуемый и экономичный стиль вождения может легко снизить расход топлива на 10-15%. Ниже приведены советы по эксплуатации вашего автомобиля, которые могут помочь защитить окружающую среду и сэкономить топливо.

Совет 1

Предсказуемое вождение

Расход топлива достигает максимального значения в ускорении автомобиля. Имейте предвидение для вождения, так что вы можете тормозить меньше и, следовательно,

иметь меньшее ускорение. Кроме того, если позволяют условия, вы можете позволить автомобилю скользить вперед, пока он не остановится. Например, он, по оценкам, попадает в следующий красный свет.

Совет 2

Правильное давление в шинах

Вы всегда должны поддерживать давление в шинах. Если давление в шинах уменьшается на 50 кПа, расход топлива увеличивается на 5%. Слишком низкое давление в шинах увеличивает сопротивление качению, тем самым ускоряя износ шины и ухудшая характеристики движения. Давление в шинах следует проверять в холодном состоянии.

Совет 3

Сдвиг для экономии энергии

Еще одним эффективным способом сэкономить топливо является переход на более высокую передачу в раннее

время. Если вы не переключитесь на более высокую передачу в раннее время, двигатель будет работать на высокой скорости, а ненужное топливо потребляется. Для вас могут быть полезны следующие рекомендации: Используйте передачу 1 для перемещения только на расстояние от транспортного средства и переключитесь на более высокую передачу, когда скорость вращения двигателя достигает около 2000 об/мин.

Для транспортных средств, оснащенных автоматической коробкой передач, вы должны медленно нажимать педаль ускорения, чтобы в зависимости от ваших привычек вождения система управления трансмиссией автоматически выбирала экономичный режим, с ранним переключением на более высокую передачу и более позднюю передачу.

Совет 4

Не двигайтесь с максимальной скоростью автомобиля.

Старайтесь не ездить на автомобиле с максимальной скоростью, потому что путешествие с высокой скоростью умножает расход топлива, выбросы и шум вождения.

Если вы ведете автомобиль в три часа максимальной скорости, топливо потребление может быть сокращено примерно на половину.

Совет 5

Уменьшить время холостого хода двигателя

В пробках, когда вы останавливаетесь на железнодорожном переезде и пересекаетесь с длинным красным светом, выключите двигатель.

Топливо, сэкономленное всего за 30-40 секунд, будет больше, чем требуется для перезапуска двигателя.



Памятка

- Мы рекомендуем не оставлять автомобиль на холостом ходу в течение длительного времени. С одной стороны, несмотря на работу кондиционера, качество воздуха будет ухудшаться с течением времени или даже вызвать человеческий дискомфорт. с другой стороны, это не способствует защите системы охлаждения и выхлопа транспортного средства, в то время как потребление масла также увеличится. И соответственно, вы должны пойти в сервисный цех для обслуживания в течение периода меньшего пробега.

Совет 6

Регулярное обслуживание

Регулярное обслуживание в сервисной службе франшизы JAC является необходимым условием для обеспечения экономного вождения. Хорошее состояние технического обслуживания двигателя не только улучшает безопасность вождения и сохраняет стоимость автомобиля, но также помогает снизить расход топлива. Если двигатель не имеет хорошего технического обслуживания, расход топлива увеличивается на 10%. Проверяйте высоту уровня масла в двигателе каждый раз, когда вы заправляете топливо. Расход масла во многом зависит от нагрузки и скорости двигателя.

Используйте масло с фильтром с фильтром, чтобы уменьшить расход топлива. После первого технического обслуживания транспортного средства расход масла может достигнуть нормального уровня. Поэтому расход масла может быть несколько выше,

чем стандартное значение в течение нового транспортного периода.

Совет 7

Не прикладывать ненужную нагрузку

За исключением стиля вождения и регулярного обслуживания транспортных средств, не приносите излишнюю нагрузку, которая имеет возможность дальнейшего снижения расхода топлива.

Потому что за килограмм веса. Время от времени вы должны проверять багажник, чтобы избежать ненужной нагрузки в автомобиле.

Совет 8

Уменьшить расстояние на короткие расстояния

Преобразователь двигателя и катализатора должен достигать нормальной рабочей температуры, чтобы эффективно снизить расход топлива и выбросы выхлопных газов. В нормальных условиях автомобиль

достигает нормальной рабочей температуры, а расход топлива также достигает нормального уровня после того, как он начнет движение примерно на четыре километра. Поэтому мы должны стараться избегать ближнего путешествия. Если вы поедете в близлежащее место, попробуйте туда пойти.

Температура окружающей среды также очень важна. Потребление топлива зимой выше, чем летом.

Совет 9

Экономьте электричество

Автомобильное электричество генерируется и обеспечивается генератором при движении.

Включение или подключение электрооборудования увеличит нагрузку генератора, увеличивая расход топлива. Подогрев заднего стекла, передние фары и система кондиционирования воздуха требуют высокой мощности.

Например, подогрев заднего стекла

на каждые 10 часов потребляет один литр топлива. Поэтому отключите электрооборудование, когда вы их не используете.

Совет 10 **Делайте записи**

До и после вождения автомобиля вы должны сделать путевые записи. Это позволяет обнаруживать изменения расхода топлива (благоприятные или неблагоприятные). При необходимости принять соответствующие меры. Если расход топлива повышается, вы должны учитывать условия движения, место и дорожные условия после последней заправки.

Совет 11 **Избегайте, чтобы шасси транспортного средства окрашивалось грязью**

Избегайте, чтобы шасси автомобиля было окрашено грязью и другими вещами, что не только уменьшит массу тела, но и предотвратит коррозию.

Различные условия вождения

Вождение ночью

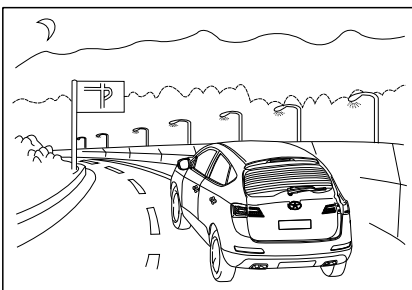

Вождение ночью более опасно, чем днем. Одной из причин является проблема ночного видения и усталость.

Ниже приведены советы по вождению в ночное время:

- > Осторожное вождение.
- > Не ешьте после питья.
- > Отрегулируйте положение зеркала заднего вида заднего вида, чтобы уменьшить блики задних фар автомобиля.
- > Сохранение большего расстояния с другими транспортными средствами.

> Медленно, особенно на скоростной полосе, поскольку фары могут только освещать ограниченную дорогу впереди.

> Когда вы едете в отдаленные районы, остерегайтесь животных.

> Если вы чувствуете усталость, припаркуйте автомобиль в безопасном месте рядом с дорогой и отдохните.

> Фара головного света может временно ослепить вас, и вашим глазам понадобится секунда или два и даже несколько секунд, чтобы снова отрегулировать до темноты. При встрече с ослепительным взглядом, например, с другим водителем, не поднимается луч дальнего света фар в ближний свет или другие фары автомобиля, имеют ненормальную фокусировку луча, вы должны замедляться и не смотреть прямо в передние фары противоположного транспортного средства.

> Держите внутренний и внешний поверхности лобового стекла и все стекло. Потому что грязное стекло увеличит эффект бликов вечером и сделает ваш зрачок несколько раз уменьшенным.

> Когда автомобиль руля или движется по кривой, постоянно вращайте глаза, и вы можете определить темные предметы.

Вождение в городе

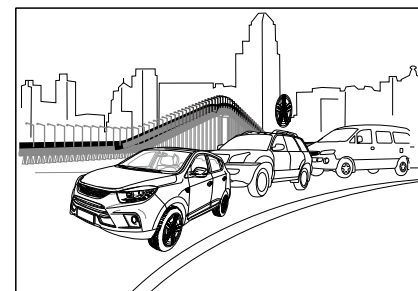

Одной из самых больших проблем для вождения в городе является движение на улицах города. Вы должны обратить пристальное внимание на поведение других водителей и в то же время обратить внимание на светофоры. Чтобы улучшить безопасность городского транспорта, обратите внимание на следующие советы:

- > Хорошо пристегнитесь.
- > Узнайте лучший маршрут до пункта назначения и запомните маршрут.
- > Отрегулируйте сидение водителя. правильный поза для вождения очень важна для безопасного вождения,

поскольку это не только устраняет усталость долгого вождения, обеспечивая хорошее вождение, но и делает маневр вождения более точным, быстрым и разумным.

> При движении по перекрестку или по смешанной дорожной дороге вам лучше ездить на низкой скорости и быть готовым к торможению, чтобы предотвратить внезапную смену полосы движения без моторизования.

> Распознавать дорожные знаки. Замедлитесь заранее, когда вы достигнете перекрестка, обратите внимание, чтобы наблюдать дорожные знаки на дороге и на перекрестке, и выберите правильный маршрут.

> Повысить устойчивость. Простое зрение и спокойная устойчивость являются ключом к безопасному вождению.

Вождение по шоссе

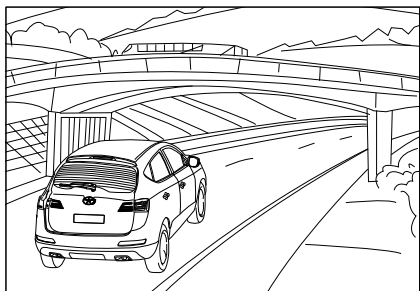

Важнейшими рекомендациями для езды по шоссе являются:

- > Следите за потоком трафика и двигайтесь по правой стороне полосы.
- > Во время движения сохраняйте ту же скорость с другими большинством водителей. Движение слишком быстро или слишком медленно блокирует плавный поток трафика. Левая полоса шоссе обгоняет переулоч.
- > Когда вы едете по пандусу подъезда к шоссе, вы должны следить за потоком трафика, чтобы определить,

где слиться в поток трафика. Между тем, включите сигналы поворота и проверьте зеркала заднего вида. При необходимости вы можете быстро взглянуть на вас и попытаться слиться в поток движения.

> После входа в шоссе вы должны отрегулировать скорость в соответствии с лимитом скорости дорожных знаков или в соответствии со скоростью потока движения (когда скорость движения потока относительно медленная).

> Перед сменой полос, пожалуйста, проверьте зеркала заднего вида, а затем используйте сигнал поворота. При необходимости вы можете быстро взглянуть назад, чтобы убедиться, что в вашей слепой зоне нет другого автомобиля.

> При движении по шоссе, не забудьте сохранить надлежащее расстояние

между другими транспортными средствами. Пожалуйста, немного замедлитесь при движении по ночам.

> Чтобы покинуть шоссе, постарайтесь соответствующим образом перейти на правильную полосу. Если вы пропустите пересечение, в любом случае, вы не должны останавливаться или реверсироваться. Продолжайте движение к следующему выходу.

> Когда вы едете по съезду, вы должны замедляться по спидометру, а не по ощущению движения. Потому что после расстояния езды на высокой скорости по шоссе скорость, которую вы чувствуете, ниже реальной скорости.

Вождение на дальние расстояния

Перед дальним вождением убедитесь, что вы сделали соответствующие приготовления, и постарайтесь хорошо отдохнуть. Если вам нужно ехать с плохим психическим состоянием, не путешествуйте слишком много пробегая на начальном этапе езды. Перед поездкой проверьте следующие части автомобиля:

- > Убедитесь, что водяной бочок полностью заполнен и чистые ли внутри и снаружи окна.
- > Проверьте, достигает ли топливо, моторное масло и другая жидкость регулируемый уровень жидкости.
- > Проверьте, работают ли лампы правильно.
- > Проверьте чистоту поверхности света.
- > Проверьте, подходит ли протектора шины для дальних поездок, и все ли шины завышены до рекомендуемых значений давления.

Вождение в дождь и на скользких дорогах

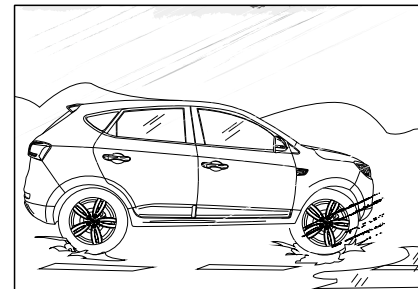

Вождение в дождь и на скользких дорогах очень опасно, особенно когда у вас нет никакой подготовки на скользкой поверхности. При езде в дождь следует учитывать следующие вопросы:

- > Ливень усугубляет зрение и увеличивает тормозной путь. Поэтому не забудьте замедлить ход.
- > Вы часто должны проверять стеклоочиститель и омыватель ветрового стекла. Обеспечить адекватную и подходящую мощную жидкость хранится внутри бака омывателя лобового стекла. Если

на ветровом стекле имеются полосы или опускание, вам следует заменить лезвие стеклоочистителя.

> Если у шины транспортного средства плохое состояние, экстренное торможение на скользких дорогах приведет к скольжению автомобиля и может даже привести к несчастным случаям. Поэтому обязательно проверьте, что ваша автомобильная шина находится в хорошем состоянии.

> Включите автомобильные фары и аварийные огни.

> Быстрое перемещение по поверхности воды повлияет на тормоза автомобиля. Поэтому, когда вам нужно пройти через поверхность воды, обязательно уменьшите скорость.

> Если вы считаете, что тормоз мокрый, пожалуйста, слегка нажмите педаль тормоза во время движения, пока он не восстановится до нормальной работы торможения.

> Во время вождения не

⚠ Внимание

- После установки цепей противоскольжения и движения до 0,5 - 1 км обязательно проверьте цепи противоскольжения, если они установлены правильно, чтобы обеспечить безопасность. Если цепи освободились, затяните или переустановите их. В противном случае ущерб, нанесенный транспортному средству из-за неправильного использования противоскользящих цепей, не будет покрываться гарантией производителя транспортного средства.
- Хотя установка противоскольжения на шинах могла бы обеспечить большую движущую силу, но она не может предотвратить явление заноса.
- Неправильный размер противоскользящих цепей или

неправильная установка могут повредить тормозные магистрали транспортного средства, подвеску, корпус и колеса.

- Если вы слышите, как цепи касаются тела, остановите автомобиль и затяните его.

Вождение зимой

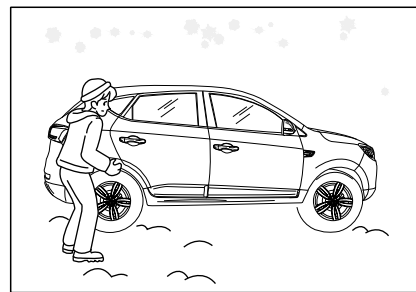

Суровые условия зимнего вождения могут увеличить степень износа транспортного средства или вызвать другие проблемы. Чтобы уменьшить смену автомобиля зимой, пожалуйста, обратитесь к следующим рекомендациям:

При необходимости замените и используйте зимнее масло

При некоторой температуре холодной зимы мы рекомендуем использовать зимнее масло с низкой вязкостью. Если вы не можете определить, какое масло вам нужно, проконсультируйтесь в магазинах обслуживания франшизы JAS.

Использовать высококачественный антифриз

Ваша система охлаждения автомобиля должна использовать антифриз высокого качества. Этот тип антифриза предотвращает коррозию системы охлаждения, смазывает насос и предотвращает замерзание. Перед наступлением зимы проверьте антифриз, который вы используете, чтобы определить, подходит ли точка замерзания для зимней ожидаемой температуры.

JAS-магазины франчайзинга и большинство рынков автозапчастей могут предоставить вам чистящую жидкость для разбрызгивания антифриза. Не используйте охлаждающую жидкость двигателя или другие типы антифриза. В противном случае это повредит краску.

Проверьте аккумулятор и провода

Зима принесет дополнительную нагрузку на аккумуляторную систему. Проверка уровня зарядки

аккумулятора должна проводиться сервисным персоналом сервисных мастерских JAS.

Проверьте стеклоочиститель

Перед тем, как приступить к работе с очистителем, убедитесь, что лезвие стеклоочистителя было заморожено на лобовом стекле. Если он замерз, подождите, пока лед полностью растает, и лезвие стеклоочистителя может свободно перемещаться.

Проверить вентиляционное отверстие

После сильного снегопада вы должны очистить пространство вентиляции, что позволяет не уменьшать функцию отопления, вентиляции.

Предотвращение замораживания блокировки

Чтобы предотвратить замораживание, вы можете впрыснуть противообледенительную жидкость или глицерин в замочную скважину.

Если замочная скважина покрыта льдом, жидкость для удаления обледенения очистит ледяные хлопья.

Предотвратить замораживание стояночного тормоза

В некоторых случаях ваш стояночный тормоз может быть заморожен в включенном состоянии. Накопленный снег или лед вокруг заднего тормоза могут привести к остановке стояночного тормоза. Если существует опасность обледенения, автомобили на механической коробке переключают рычаг переключения передач на 1 скорость или реверс; при автоматической коробке автомат переключит рычаг переключения передач на 1 скорость, 2 скорости или реверс, закрепите колеса, чтобы предотвратить вращение, а затем отпустите стояночный тормоз.

Аварийное оборудование

В соответствии с изменениями погоды вы должны носить соответствующее

аварийное оборудование. Колесные противоскользящие цепи, буксировочный ремень и цепь, фонарик, запасное колесо, песок, лопата, перемычка, оконный скребок, перчатки, напольные ткани, одежда, ковры и другие предметы должны быть готовы к переносу.

Свечи зажигания и система зажигания

Проверьте свечи зажигания и систему зажигания, при необходимости замените свечу зажигания. Проверьте все провода и аксессуары зажигания, чтобы не было разрыва, износа или повреждения.

⚠ Внимание

- Не выключайте ключ зажигания во время движения.
- Когда свеча зажигания неисправна или отключена, вы не можете принудительно запустить двигатель, потому что несгоревший бензин будет накапливаться в трехходовом каталитическом конвертере и бомбах, что приведет к перегреву и повреждению.
- Это может быть вызвано сбоем системы зажигания. В этом случае несгоревшее топливо может попасть в выхлопную систему и повредить устройство для очистки выхлопных газов.

Справедливое использование тормозного трения

Крайнее использование предельной толщины тормозного фрикционного материала составляет 2 мм. Проверьте, надевалась ли фрикционная накладка на предельное положение, если она есть, замените ее.

Не допускайте накопления льда или снега в нижней части автомобиля

В некоторых случаях снег и лед могут накапливаться в нижней части крыла и предотвращать вращение и рулевое управление колесами. Вы должны периодически проверять нижнюю часть автомобиля и следить за тем, чтобы не возникало проблем с рулевыми или рулевыми компонентами передних колес.

Тормоз

Основные инструкции

Степень износа тормозной накладки во многом зависит от стиля и условий вождения. Специально для транспортных средств, предназначенных главным образом для городского транспорта, движения на коротких расстояниях или вождения со спортивным стилем, необходимо проверить толщину фрикционной прокладки между временным интервалом цикла технического обслуживания.

При движении по склону вы должны переключиться на низкую передачу вовремя, чтобы воспользоваться тормозным эффектом двигателя. Это может снизить нагрузку на тормоза. Если вы хотите увеличить тормозное усилие, не иметь непрерывного торможения, но прерывистое торможение.

⚠ Внимание

- В некоторых условиях вождения, после езды по воде или дождю или после мойки автомобиля из-за влажности или низкой температуры зимой тормозной диск и фрикционная пластина могут быть заморожены, что может задержать торможение. вы должны сначала несколько раз тормозить, чтобы высушить тормоз.
- При движении на соленой (для оттаивания) дороге, если вы не тормозите в течение длительного времени, эффект торможения будет отложен. Перед торможением сначала необходимо удалить солевой слой на тормозных дисках и фрикционной плите.

Усилитель тормоза

⚠ Внимание

- Тормозной усилитель работает с использованием вакуума, и он будет создавать эффект вакуумного усилителя, когда двигатель работает. Поэтому вы не можете скользить автомобиль, когда двигатель выключен.
- Если усилитель тормозов не работает, например, при буксировке транспортного средства или повреждение тормозного усилителя, вы должны нажать педаль тормоза с большей силой, чтобы компенсировать усилие усилителя тормозов.

Антиблокировочная система (ABS)

ABS может предотвратить блокировку автомобиля или скольжение, когда транспортное средство имеет экстренное торможение и торможение на скользких дорогах, что позволяет поддерживать рулевое управление и подавлять занос.

Когда передние колеса скользят, у вас не будет рулевого управления. То есть, поворачивая рулевое колесо, автомобиль все еще идет прямо вперед. ABS помогает предотвратить блокировку, а пульсирующее быстрое торможение имеет гораздо более быстрый отклик, чем люди. Таким образом, это помогает поддерживать управление рулем.

Модификация автомобиля (например, двигателей, тормозов, шасси или колес / шин) может повлиять на работу ABS. Когда ABS работает, вы почувствуете вибрацию педали тормоза, и вы можете услышать шум. Это связано

с тем, что ABS имеет импульсное быстрое торможение, что является нормальным явлением.

Не многократно нажмите на педаль тормоза при торможении. В противном случае происходит сбой ABS. Вы должны оставаться сильным и стабильным давлением на педаль тормоза, чтобы работать с ABS.

⚠ Внимание

- ABS не может сократить время и расстояние, необходимые для остановки транспортного средства. Эта система помогает вам управлять рулевым управлением во время торможения. Вы всегда должны сохранять безопасное расстояние между транспортными средствами и другими транспортными средствами.

- ABS не может предотвратить скольжение из-за внезапного изменения направления. Например, попробуйте быстро развернуть или сменить полосу движения. Независимо от условий дорожного движения и погодных условий, вы всегда должны быть осторожны, чтобы безопасно управлять автомобилем.

- ABS не может предотвратить снижение стабильности. При

экстренном торможении вы должны иметь надлежащий руль. При внезапном повороте или разворачивании он может управлять автомобилем до встречного движения или с дороги. При движении по мягкой или неровной поверхности дороги (например, гравий или снег) по сравнению с автомобилями, отличными от ABS, транспортные средства, оснащенные ABS, могут потребовать более длительного тормозного пути. В этом случае вы должны уменьшить скорость и дистанцироваться от транспортного средства и других транспортных средств.

Электронное распределение тормозных усилий (EBD)

EBD - надежная дополнительная функция ABS, которая интегрирована в основные функции ABS. Когда транспортное средство имеет нормальное торможение, электронная система распределения тормозных усилий установит разумное давление, чтобы избежать чрезмерного торможения задних колес.

Фактически, по соображениям безопасности, тормозное усилие заднего колеса регулируется слишком низко и часто приводит к увеличению тормозного пути. С EBD это механическое гидравлическое «устройство регулирования тормозной силы» может реализовать функцию распределения электронной тормозной силы с помощью программного обеспечения, встроенного в контроллер ABS.

Регулируя коэффициент скольжения, EBD применяет больше тормозных усилий к задним колесам, чтобы

получить максимально короткое тормозное расстояние в помещении, чтобы обеспечить стабильность торможения.

Преимущество безопасности EBD особенно отражено в условиях торможения углов. Традиционный запасной клапан заднего тормоза ограничивает давление слишком рано и слишком сильно, но благодаря разумной настройке коэффициента скольжения ABS, EBD позволяет увеличить тормозную силу на задних колесах и избегать блокировки задних колес.

Здравый смысл Рабочие условия

- > Система ABS с EBD, когда скорость автомобиля меньше 8 км/ч, тормозная система ABS не вмешивается.
- > В дождливые дни легко проскользнуть, когда вы подавите тормоз в подъезде, швах и железной плите. ABS с EBD будет работать.

Рабочий звук

- > Когда двигатель запускается и сразу после запуска, иногда из моторного отсека появляется звук двигателя или «треск». Этот звук генерируется, когда ABS с EBD проверяет условия работы. Это не исключение.

Система ABS с примечаниями, связанными с EBD

- При использовании системы ABS с EBD обязательно соблюдайте следующие примечания. В противном случае это может привести к несчастному случаю и опасным для жизни травмам.
- Не устанавливайте чрезмерную зависимость от системы ABS с EBD.
- > Когда ABS с EBD находится в рабочем состоянии, устойчивость автомобиля и эффективность рулевого управления имеют определенные ограничения, и, следовательно, дополнительное вождение может привести к несчастным случаям.
 - > При движении, пожалуйста, контролируйте скорость и поддерживайте достаточное расстояние между автомобилями с намерением безопасно двигаться.
 - > Для системы ABS с EBD, если она превышает предел сцепления с шинами или возникают явления водной пленки (при движении на

высокой скорости в дождь, между шиной и дорожной поверхностью происходит водяная пленка, что приводит к потере сцепления), это не может быть эффективным.

- > Цель ABS с EBD - не сокращать тормозной путь. В следующих случаях, по сравнению с системой ABS автомобиля без EBD, торможение расстояние иногда может быть более продолжительным. Вы должны контролировать скорость и поддерживать достаточное расстояние между автомобилями.
- > Вождение на гравийной и снежной дороге;
- > Установлены с противоскользящими цепями;
- > Перемещение по дорожным швам с разностью высот;
- > Вождение на прочных и рифленых дорогах и других плохих дорогах.

Электронные системы контроля устойчивости (ESC) *

Система ESC, состоит из

- > ECU, встроенный с датчиком скорости рыскания и датчиком бокового ускорения, и гидравлический блок управления, встроенный с датчиком давления;
- > Датчик скорости колеса;
- > Рулевые сигналы, обеспечиваемые EPS (система рулевого управления с электроприводом);
- > Связь с системой управления двигателем.

Функция ESC

- Электронные системы контроля устойчивости (ESC) не только интегрируют функции ABS и EBD, но также объединяют следующие пять функций:
- > Функция АУС: Активное управление рысканием (АУС) приведет к возврату автомобиля к исходной дорожке, когда автомобиль имеет избыточную

поворачиваемость; когда автомобиль имеет недостаточную поворачиваемость, он также возвращает транспортное средство к исходной дорожке.

Принцип работы АУС:

- > При чрезмерном движении скорость рыскания слишком велика, и транспортное средство вращается с задней осью, скользящей к внешним углам. Система АУС стабилизирует автомобиль путем торможения переднего колеса внешних передних колес.
 - > При недостаточной поворачиваемости скорость рыскания слишком мала, а передняя ось автомобиля скользит к внешним углам. Система АУС стабилизирует автомобиль, тормозя заднее колесо внешних углов.
- Функция НВА: Гидравлическая помощь при торможении (НВА) во время движения, при столкновении с аварийной ситуацией часто бывает недостаточно силы педали тормоза. НВА (Hydraulic Brake Assist) может быстро распознать недостаточную

силу педали тормоза и автоматически оказывает тормозное давление на высокий уровень, чем ABS. НВА (гидравлический тормоз) может значительно снизить тормозной путь.

⚠ Внимание

- Когда НВА работает, педаль тормоза автоматически опускается.
- Когда педаль тормоза опускается вниз, водитель должен продолжать нажимать педаль тормоза и не отпускать торможение в этот момент.



Функции TCS: электронная система контроля тяги (TCS) может контролировать сигнал каждого колеса. И благодаря контролю давления торможения и (или) крутящего момента двигателя, коэффициент скольжения приводных колес, стабильность и ускорение транспортного средства поддерживаются в оптимальном

состоянии. Кроме того, электронная система контроля тяги (TCS) объединяет (систему контроля тяги двигателя) ETCS и (система контроля тормозного усилия) BTCS.

Функция HSA: помощь при старте (HSA). Когда автомобиль запускается на склонах, между водителем высвобождается педаль тормоза, и транспортное средство начинает двигаться, тормозное давление, прикладываемое водителем, может автоматически удерживать до 1,5 секунд, эффективно предотвращая скольжение по склону.

Функция HDC: управление спусками на высоту (HDC). Когда транспортное средство движется по крутой рампе, через выбор водителя, он может автоматически управлять автомобилем на низкой скорости, чтобы водитель просто мог легко управлять педалью ускорения и педалями тормоза, чтобы плавно перемещаться по склонам склонов.







Внимание

- Функция HDC работает только тогда, когда рычаг переключения передач находится в режиме скорости 1/2, нейтральной передаче или задней передаче.
- При движении по ровной дороге вы должны отключить эту функцию (нажав кнопку HDC ). В противном случае система HDC будет иметь неисправность в некоторых особых дорожных условиях или особых действиях.
- При нажатии кнопки HDC  если рычаг переключения передач находится в режиме скорости 1/2, нейтральной передаче или задней передаче, индикатор предупреждения HDC с зеленым цветом показывает, что он может работать (в других передачах индикатор предупреждения не загорается, и HDC не может работать). Когда HDC работает, предупреждающий индикатор

HDC мигает (зеленый). HDC имеет способность к работе: при движении по склону скорость автомобиля составляет менее 75 км/ч, а шестерня остается в вышеуказанных положениях.

● Когда HDC работает, система будет поддерживать автомобиль на низкой скорости. После перемещения вниз, пожалуйста, выключите функцию. (Отключив кнопку HDC )

Использование ESC

> Индикатор: Когда ключ зажигания находится в положении «ON», загорается индикатор, "  " и "  " и через несколько секунд гаснет, означая что самотестирование системы ESC находится в нормальном режиме; индикатор "  " мигает, указывающий, что система ESC работает; если индикатор "  " загорается, это указывает на неисправность системы, тогда пожалуйста, обратитесь в сервис службу франшизы JAC, чтобы проверить систему ESC. Когда систему ESC выключаете вручную (нажмите кнопку ), загорится индикатор "  ". И тогда только ETCS (контроль тяги двигателя) отключается, не влияя на другие вспомогательные функции системы ESC.

> После зажигания автомобиля система ESC автоматически включится

после самотестирования.

>  (кнопка закрытия ESC) Инструкции по кнопке: время нажатия не может превышать 10 секунд. Если это более 10 секунд, ESC будет рассматривать это как неправильное использование системы и продолжать поддерживать функцию ESC.

> Когда автомобиль с конфигурацией ESC заменяет шины, вы должны использовать тот же размер шины

Памятка

- Система ESC может улучшить стабильность автомобиля. Когда ваш автомобиль находится в крайне экстремальной ситуации, он может помочь избежать опасности. Поэтому мы рекомендуем держать систему ESC во время нормальной езды. (Если только не для специальных навыков вождения или выступлений и т.д., не нажимайте кнопку)

 ESC, ABS и все связанные с ними функции не могут превышать их физические пределы, особенно при движении по скользким и мокрым дорогам, вы должны уделять еще больше внимания этому вопросу. Поэтому стиль вождения должен всегда соответствовать дорогам и дорожным условиям. ESC обеспечивает большую безопасность, но вы не должны рисковать!

Регулировка углов установки колес

Всегда проверяйте состояние автомобиля или износ колес, так как он имеет положительный эффект для повышения безопасности вождения автомобиля. Если транспортное средство не может поддерживать прямолинейные характеристики движения, имеет отклонение при движении, или появляется предвзятое изнашивание шин и другие нарушения, пожалуйста, проверьте параметры настройки колес и отрегулируйте при необходимости.

Мы рекомендуем каждые десять тысяч километров путешествия, по крайней мере, провести одно испытание и настройку параметров выравнивания колес. Чтобы проверить и отрегулировать настройку колес, обратитесь в сервис службу франшизы JAS.

Заправка и Дозаправка

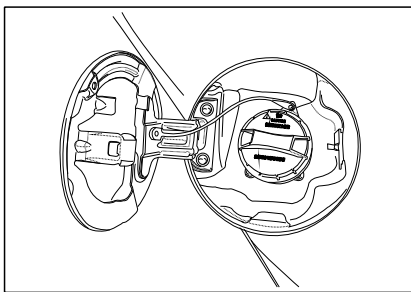

Этапы заправки:

- > Наполнитель бака расположен в левой задней боковой части автомобиля. Пожалуйста, припаркуйте эту сторону рядом с заправочной станцией АЗС.
- > Поднимите кнопку разблокирования наполнителя бензобака под сиденьем водителя, чтобы открыть крышку наполнителя бензобака.
- > Медленно откручивайте крышку заливной горловины против часовой стрелки до тех пор, пока крышка не откроется. Прикрепите крышку к внутренней стороне крышки бака, чтобы облегчить заправку.

> Не пытайтесь заполнить полный бак. Вы должны оставить пространство для расширения топлива при изменении температуры.

> Поместите крышку топливного бака на наполнитель бензобака и затяните ее по часовой стрелке, пока не услышите повторяющийся звук «Кака».

> Надавите крышку топливного бака до тех пор, пока она не будет закрыта.

> Уровень топлива не должен превышать предела «MAX».

⚠ Внимание

- Немедленно протирайте пролитое топливо, так как оно может повредить краску. Для транспортных средств, оснащенных катализатором, никогда не ездите до полной растраты топлива, поскольку это может привести к перегреву и повреждению каталитического устройства.

- Если вы не пользуетесь автомобилем в течение длительного времени, держите топливный бак по крайней мере наполовину полным, чтобы предотвратить коррозию и повреждение топливного насоса.



Бензин чрезвычайно огнеопасен и взрывоопасен.

Будьте осторожны при заправке, поскольку вы можете быть сожжены. Выключайте двигатель при заправке. Будьте вдали от тепла, искр и пламени. Заправляйте только на открытом воздухе.

Запрещается изменять структуру топливной системы или компоненты системы.

Тип топлива Бензиновый двигатель

Пожалуйста, используйте 93 или выше 93 (92 или выше 92 стандарта в Пекине) неэтилированный бензин.

В исключительных случаях, если вам нужно использовать бензин с более низким октаном, чем тот, который требуется двигателю, двигатель может работать только на средней скорости при низкой нагрузке. Полный дроссель с большой нагрузкой или высокой частотой вращения двигателя может повредить двигатель.

Попробуйте заполнить топливо регулируемым октаном. Если октановое число топлива выше, чем потребность в октановом двигателе, нет предела использованию. Однако нет особого преимущества с точки зрения мощности двигателя и расхода топлива. Транспортные средства, оборудованные катализатором, могут использовать только неэтилированный бензин. Даже если вы будете использовать этилированный бензин

один раз, это серьезно повредит функцию конвертера катализатора. Поэтому не пытайтесь это делать.

Путешествия в других странах

Если вы ведете свой автомобиль в других странах, соблюдайте все правила регистрации и страхования. Подтвердите, может ли страна обеспечить нужное топливо.

Бензиновое моющее средство

Качество бензина и моющего средства напрямую влияет на динамику автомобиля, производительность двигателя и срок службы. JAS франчайзинговые сервисные центры обеспечивают проверенное бензиновое моющее средство. Обязательно используйте бензиновое моющее средство под руководством магазинов франшизы JAS. Не добавляйте никаких бензиновых моющих средств неодобренные Компанией производителем.

 Транспортные средства, оснащенные устройством очистки отработавших газов, разрешены только с использованием неэтилированного бензина, поскольку свинец в бензине превращает драгоценные металлы в отравления каталитических нейтрализаторов, что будет серьезно влиять на эффективность катализаторов, снижая эффективность катализатора.

Пожалуйста, заполняйте правильным неэтилированным бензином. Низкокачественный бензин приведет к скорейшему отказу выхлопной системы. Такие как

> Чрезмерные уровни свинца могут серьезно ухудшить эффективность очистки каталитического конвертера, что отравляет драгоценные металлы и приводит к чрезмерным выбросам;
> Бензин с избыточным марганцем вызовет засорение поверхности катализатора даже спеканием и повреждением катализаторных преобразователей;

> Чрезмерное содержание серы уменьшит эффективность преобразования каталитического конвертера, что приводит к кислотной жидкости после сгорания, ускоряя коррозию всей системы выпуска. Клиентам рекомендуется квалифицированные и хорошо зарекомендовавшие себя бензозаправочные станции для дозаправки.

3

Техническое обслуживание

- Требования технического обслуживания.. 197
- Ежедневные предметы осмотра..... 198
- Внешнее техническое обслуживание..... 199
- Внутреннее техническое обслуживание автомобиля..... 205
- Обработка ржавчины 206
- Проверка моторного отсека 208
- Проверьте стеклоочиститель..... 222
- Проверка и смена шин..... 224
- Проверка свободное движение педали сцепления..... 230
- Проверьте свободное движение педали тормоза 231
- Проверка свободное движение рулевого колеса 231

Требования технического обслуживания

Требования к техобслуживанию включают три части, ежедневный осмотр, регулярное техническое обслуживание и обслуживание владельцем.

Ежедневная проверка

Перед или после вождения автомобиля вы должны проверить соответствующие детали и функции.

Регулярное обслуживание

Что касается проверки, настройки и замены деталей, пожалуйста, обратитесь к «регулярные предметы обслуживания», в которых содержится список содержимого, и строго выполняйте программу регулярного обслуживания. Техническое обслуживание вашего автомобиля должно проводиться квалифицированным техническим персоналом JAC, потому что у них есть оборудование для технического обслуживания. Мы настоятельно рекомендуем использовать оригинальные детали JAC во время ремонта или замены частей. Мы рекомендуем использовать

оригинальное моторное масло, охлаждающую жидкость для двигателя, трансмиссионную жидкость, тормозную жидкость и т.д.

Инструкции по техобслуживанию

После каждого технического обслуживания в сервис службах франшизы JAC, пожалуйста, сохраните все записи обслуживания. Эти документы могут доказать, что вы действительно получили правильное обслуживание. Если поставщик услуг, отвечающий за обслуживание или связанный с ним персонал, не предоставляет надлежащих услуг по техническому обслуживанию, вы можете подать жалобу, и эти документы станут важной основой. Вы должны сохранить документы по обслуживанию систем эмиссий транспортных средств, которые могут подтвердить, что фактическое состояние выхлопной системы вашего автомобиля соответствует соответствующим экологическим стандартам.



Качество запасных частей является важным фактором, влияющим на безопасность транспортных средств, экономический и экологический характер. Когда ваше транспортное средство нуждается в техническом обслуживании, ремонте или замене деталей, обязательно используйте оригинальные детали. Если уровень тормозной жидкости невелик, перед заправкой проверьте наличие утечек. Проверьте, есть ли у тормозного суппорта смещение или износ, достигла ли фрикционная пластина предела износа (оставшиеся 2 мм), и есть ли тормозная жидкость вокруг тормозного суппорта. Проблемы прочности и безопасности транспортных средств, и вызванные несанкционированными изменениями на подвесках и амортизаторах транспортного средства, не имеют ничего общего с JAC. Прочность подвески и проблемы безопасности, вызванные ненормальным вождением, такие как дрейф, дрей хвоста и другие действия, не имеют ничего общего с JAC.

Ежедневные предметы осмотра

Ниже приводится описание рутинного исследования. Это базовая проверка автомобиля для безопасного вождения, а также обязательство перед водителем.

Осмотрите компоненты, убедитесь, что все в порядке		Осмотрите содержимое
Моторный отсек	Двигатель	Проверьте детали, с которыми происходят аномальные явления
	Трансмиссия	Проверьте достаточно ли охлаждающей жидкости и масла
	Другие	Нет ли утечки масла или воды
Внешние	Двигатель	Проверьте правильность натяжения приводного ремня, проверьте ремень на повреждения и износ
	Подвеска	Достаточно ли тормозной жидкости и промывочного раствора, нет ли утечки масла
	Шины	Проверьте наличие и цвет выхлопного газа
	Лампочки	Проверьте давление в шинах, проверьте правильность крутящего момента гаек на колесах и наличие повреждений
	Номерной знак	Проверьте горят ли все лампочки о огни
Водительское место	Двигатель	Проверьте достаточно ли топлива для начала движения
	Руль	Проверьте надежность крепления руля
	Тормоза	Проверьте свободно ли нажимается педаль тормоза, проверьте состояние ручки стояночного тормоза
	Трансмиссия	Проверьте правильность работы рычага переключения передач и сцепления
	Зеркала внутренние/внешние	Проверьте чистоту поверхности зеркала
	Гудок	Проверьте работает ли сигнал
	Стеклоочистители	Проверьте работают ли стеклоочистители, достаточно ли омывательной жидкости
Приборная панель и переключатели	Проверьте работают ли все приборы и переключатели	

Внешнее техническое обслуживание

Следующие инструкции по техобслуживанию могут применяться ко всем моделям JAC Refine S5. Поэтому некоторые устройства, описанные в этой главе, могут быть не найдены в автомобиле.

Регулярное профессиональное обслуживание помогает сохранить ценность автомобиля. И это одно из условий для претензии, когда возникает коррозия каркаса и повреждение краски. Мы рекомендуем использовать чистящие и ремонтные материалы, проверенные и одобренные JAC.

Эти материалы поставляются в магазины франшизы JAC. При использовании вы должны учитывать инструкции по использованию на упаковке.

Внимание

- Неправильное использование материалов для обслуживания может нанести вред здоровью.
- Материалы для обслуживания всегда должны храниться должным образом. Не позволяйте ребенку добраться до них.
- Некоторые чистящие средства являются вредными, даже токсичными. Другие чистящие средства будут гореть вблизи от огня или контакта с нагревательными элементами автомобиля. Пожалуйста, раните их правильно.

Памятка

- При покупке материалов для технического обслуживания вы должны выбрать продукты для защиты окружающей среды. Мусор для утилизационного материала не относится к бытовым отходам.
- Не удаляйте грязь или загрязнение с поверхности автомобиля, когда оно находится в сухом состоянии. Не используйте сухую ткань и губку для этого. В противном случае это может повредить автомобильную краску или оконное стекло. Вы должны сначала использовать достаточное количество воды для влажной грязи, грязи или загрязнений, а затем очистить ее.

Мойка автомобиля

Частая мойка и вождение - лучший способ защитить автомобиль от воздействия окружающей среды. Как долго мыть или восковать ваш автомобиль зависит от частоты использования, условий парковки, сезона, погодных условий и воздействия на окружающую среду и так далее. Птичий помет, остатки насекомых, смола, дорожная и промышленная пыль, краска и т.д., Чем дольше они остаются на крыше, тем больший урон они имеют. Сильный солнечный свет усилит эффект коррозии. В районах с серьезным загрязнением необходимо проводить мойку один раз в неделю, но при этом восковать один раз в месяц. Если вы путешествовали по дороге с солью, используемой для антифриза, вы должны тщательно очистить нижнюю часть автомобиля.

Внимание

- Мокрый тормоз или замороженный тормоз уменьшают эффект торможения.

Памятка

- При чистке избегайте направлять насадку прямо к вентиляционному отверстию. Вода может проходить по впускной трубе в воздушный фильтр. Если вода всасывается в двигатель, двигатель будет поврежден.

Оборудование для автоматической мойки

Использование автоматического оборудования для мойки автомобиля обычно не наносит ущерба краске кузова. Влияние краски во многом зависит от структуры оборудования для мойки автомобилей, фильтров для мойки автомобилей, чистящих средств и видов поддерживающих агентов и т.д. После мытья, если краска кажется тусклой или даже есть царапины, вы должны немедленно указать оператору оборудования для мойки. При необходимости замените моечное оборудование.

⚠ Внимание

- Перед автоматической мойкой автомобиля убедитесь, что окна и люк закрыты.
- Чтобы избежать повреждений, зеркала заднего вида следует сложить.
- Если автомобиль оснащен специальными деталями, такими как спойлер, багажник на крыше, радиоантенна и т. д., лучше всего сообщить оператору оборудование для мойки автомобилей.

Ручная мойка автомобилей

Ручная мойка автомобиля:

- > Используйте достаточное количество воды для влажной грязи и вымывайте грязь.
- > Используйте мягкую губку, ткань или специальную щетку, начиная с крыши до нижней части мягко скрабируйте автомобиль. Только для трудновыводимых пятен необходимо использовать чистящие средства.
- > Губка или ткань должны быть тщательно очищены как можно скорее после использования.
- > При очистке колес, порога и т. д., предпочтительнее использовать другой кусок губки для чистки этих мест.
- > После мытья машины тщательно промойте водой. Вы должны использовать чистую серну или мягкое полотенце для вытирания.

⚠ Внимание

- Не мойте автомобиль под сильным солнечным светом.
- Если вы используете шланг для чистки автомобилей, не наводите поток воды прямо в дверной замок, дверной паз и шов крышки. В противном случае он замерзнет в холодную погоду.
- При очистке транспортных средств выключатель зажигания должен быть выключен.
- При очистке пола, нижней части крыла (крышка колеса) и крышки ступицы обратите внимание, чтобы рука не царапалась острыми металлическими краями.

Оборудование для очистки под высоким давлением

Вы должны строго соблюдать инструкции по эксплуатации чистящего средства высокого давления, особенно в отношении давления и расстояния распыления. Не используйте направление струи. Температура воды не выше 60 °С. Чтобы избежать повреждения автомобиля, держите достаточное расстояние до резиновых и пластмассовых деталей корпуса. Также необходимо соблюдать достаточное расстояние при очистке краски и бампера. Не используйте балачное сопло для чистки шин. Даже при большом расстоянии распыления и коротком времени выброса он также может привести к повреждению.

⚠ Внимание

- Не устанавливайте сопло слишком близко к окну, потому что, если оно слишком близко, давление воды слишком велико, и вода может попасть в автомобиль.
- Не устанавливайте сопло слишком близко к подвеске. Поскольку давление воды слишком велико, если оно слишком близко, оно легко повреждает компоненты подвески.

Воскование

Хорошее вошение может предотвратить воздействие окружающей среды на краску, а также уменьшить повреждение до минимума, когда корпус имеет небольшое столкновение.

Вы должны немедленно применять твердые восковые консерванты, когда с корпуса автомобиля больше не капает капли воды. Если вы регулярно пользуетесь чистящими средствами, мы также рекомендуем применять твердую восковую защиту минимум два раза в год. После мойки автомобиля воскуйте после снижения температуры корпуса.

⚠ Внимание

- Мы рекомендуем вам восковать новый автомобиль после использования в течение шести месяцев.

Полирование

Когда краска становится тусклой, а использование воскового материала не может достичь большего блеска, ему требуется полировка. Если вы используете лак без консервантов, вы должны затем намазать воск. Вы не можете наносить полированный или твердый воск на матовые компоненты или пластиковые детали.

Повреждение краски

Небольшие повреждения краски, такие как царапины, старайтесь как можно скорее покрыть его краской до ржавления. Если он заржавеет, вы должны тщательно его очистить, затем нанести антикоррозионную грунтовку в этом положении, а затем размазать краску. Эта работа должна проводиться в сервис службах франшизы JAC.

Стекло

Лучше всего удалять снег с оконного стекла и зеркала заднего вида руками. Вы можете использовать мягкий пластиковый скребок для удаления льда со стекол и зеркал заднего вида. Лучше использовать ледоплавильное средство. При использовании скребка для льда не скребите назад и вперед. Просто скребите в одном направлении. Никогда не используйте горячую воду для очистки снега и льда от стекла или зеркал заднего вида. В противном случае стекло может сломаться. Резиновые, масляные, жирные или силиконовые остатки можно удалить с помощью очистителя для стекла или силиконовых чистящих средств. Воск можно удалить только специальными чистящими средствами. Для получения дополнительной информации, пожалуйста, свяжитесь с магазинами службы франчайзинга JAC. Также вы должны регулярно

чистить внутреннюю сторону оконного стекла. Не используйте кожу, очищающую краску кузова, чтобы протирать стекло, потому что остатки воска могут повредить стекло. Чтобы не повредить электрический провод на заднем стекле, не создавайте физическую нагрузку на электрический провод.

Двери, багажник, крыша и оконные уплотнения

Часто используйте средство по уходу за резиной для резиновых уплотнении (например, силиконовый спрей). Таким образом, он может удерживать эластичность и срок службы резины, обеспечивая лучшую герметичность. Кроме того, он может избежать раннего износа уплотнительных полос, а также предотвратить утечку и чрезмерное усиленное закрытия. Даже зимой он не замерзает.

Ограничитель открывания двери

Часто обрабатывайте ограничитель открывания двери консистентной смазкой для того, чтобы обеспечить смазку ограничителя открывания двери и предотвращение трения ненормального шума и чрезмерного износа, продлевая срок службы ограничителя открывания двери.

Колесо

Колеса и колесная обшивка должны быть очищены одновременно в обычной автомойке, чтобы предотвратить мелкий песок, грязь или разбросанная посыпанная соль. Повреждение защитной краски необходимо устранить до того, как она заржавеет.

Обслуживание алюминиевых колес

Используйте губку, содержащую нейтральное моющее средство, чтобы вытереть грязь как можно скорее. Поскольку колеса легко царапаются, пожалуйста, не используйте моющую жидкость, содержащую абразивную или твердую щетку для мытья. Не используйте пар для мытья. Избегайте горячей воды, непосредственно контактирующей с колесом, чтобы не запятнать колесо.

⚠ Внимание

- Следует отметить, что при очистке колес мокрый, лед и разбросанная соль будут влиять на торможение!

Шасси

Дно автомобиля имеет специальную обработку, но при путешествии неизбежно повреждение защитного слоя. Мы рекомендуем регулярно проверять шасси автомобиля и нижний защитный слой. При необходимости отремонтировать. Ремонтные работы или дополнительные меры защиты от коррозии должны проводиться в сервис службах франшизы JAC.

⚠ Внимание

- Не используйте дополнительный защитный слой шасси или нанесите антикоррозионный материал на трубу глушителя выхлопных газов, выхлопные трубы, каталитические преобразователи или теплозащитный экран. Когда автомобиль работает, эти вещества могут загореться.



Избегайте большей нагрузки, чем инструкции, регулирующие максимальную нагрузку или нагрузку на переднюю и заднюю ось. Перегрузка, вероятно, приведет к разрыву пружины.

Внутреннее техническое обслуживание автомобиля

Пластмассовые детали, приборная панель и искусственная кожа

Эти компоненты можно очистить влажной тканью. Если результаты не являются достаточно хорошими, мы рекомендуем использовать чистящие средства и средства для чистки, не содержащие растворителей. Очиститель, содержащий растворители, может разъедать материал деталей.

⚠ Внимание

- Не используйте моющее средство с растворителем для очистки поверхности панели приборов и подушек безопасности.
- Моющее средство с растворителем может легко проникать, делая поверхность свободной. Когда воздушные камеры отпущены, свободные пластмассовые детали могут привести к травме.

Внутренние материалы кабины и текстильные ткани

Дверь, багажник, крыша и другие внутренние материалы и текстильные ткани должны быть очищены специальной очищающей или сухой пеной и мягкой щеткой.

Кожаные сиденья *

Не позволяйте кожаным сиденьям длительное воздействие сильного солнечного света. В противном случае кожа испортится. Вы должны заметить, что в любом случае вы не можете обрабатывать кожу растворителем, напольным воском, чистящим средством, моющими средствами и аналогичными продуктами. Чтобы избежать повреждений, трудно выводимые пятна должны быть очищены профессиональной ремонтной станцией. Мы рекомендуем, чтобы в обычных условиях каждые шесть месяцев вы использовали средства для ухода за кожей для ее поддержания.

Используйте влажную ткань для чистки поверхности кожи. Грязное место следует очистить мягкой мыльной жидкостью. Вы должны быть осторожны, чтобы вода не просачивалась сквозь швы. После очистки используйте сухую мягкую ткань, чтобы высушить ее.

⚠ Внимание

- Если на поверхности сиденья слишком много остаточной влаги, это приведет к затвердеванию кожи с сморщиванием.

Ремень безопасности

Ремни безопасности должны быть чистыми. Если ремень безопасности загрязнен, это повлияет на его работу. Окрашенные ремни можно очищать только с помощью мягкой мыльной жидкости, при этом вы не можете отсоединить его от автомобиля. Автоматические ремни безопасности должны полностью высохнуть, прежде чем вы их свернете.

⚠ Внимание

- Не снимайте ремень безопасности для его чистки.
- Не чистите ремень безопасности химическим чистящим средством, так как химические чистящие средства могут повредить ткань. В то же время ремень безопасности не может контактировать с агрессивными жидкостями.
- Регулярно проверяйте ремни безопасности. Если вы обнаружили, что ремни безопасности, соединитель ремня, автоматическое устройство качения или блокирующий компонент повреждены, вы должны обратиться в сервис службу франшизы JAC, чтобы заменить неисправный ремень безопасности.

Обработка ржавчины

Для предотвращения ржавчины для вашего автомобиля использовали передовые технологии и производственный процесс. Тем не менее, это только часть работы, и чтобы автомобиль долгое время не ржавел, нужно ваше участие и помощь.

Общая причина ржавчины

Соль, грязь и влага накапливаются на земле под днищем транспортного средства. Наружная краска соскабливается или защитный наружный слой изнашивается камнем, гравием, даже небольшим трением и вмятиной что будет делать металл незащищенным, он будет крошиться и ржаветь.

Области подверженные ржавлению

Если вы живете в местах, где транспортные средства легко ржавеют, чрезвычайно важны меры ржавления. Основными причинами ускорения ржавления являются грубая соль, пыль, химикаты, океанский воздух и промышленные загрязнения.

Защита от ржавчины

Держите автомобиль в чистоте

Лучший способ предотвратить ржавчину - сохранять чистоту автомобиля и удалять вещество, вызывающее ржавчину. Очень важно поддерживать нижнюю часть автомобиля в чистоте.

Если вы живете в среде, в которой транспорт подвержен ржавчине, таких как соленая дорога, оффшор, промышленные загрязнители, кислотные дожди и т. Д. Вам нужно усилить меры по предотвращению ржавления. Зимой очищайте днище автомобиля один раз в месяц и не забудьте очистить нижнюю часть автомобиля после зимы.

При чистке нижней части автомобиля обратите особое внимание на нижнюю часть крыла и на часть, до которой тяжело добраться. Чтобы полностью удалить пятна, только смачивание почвы без тщательного удаления ускорит ржавчину, а не предотвратит

ее. Вода и пар под высоким давлением особенно эффективны для удаления почвы и ржавого материала. При очистке нижней дверной панели вентиляционные отверстия дверного порога и рамы должны быть открыты, чтобы выпустить влагу и предотвратить внутреннюю ржавчину.

Держите гараж сухим

Не оставляйте автомобиль, припаркованным в условиях высокой влажности и плохой вентиляции гаража. Автомобиль легко ржавеет в такой среде.

Если вы очищаете автомобиль в гараже или оставляете транспорт в гараж с влагой, снегом, льдом или грязью, автомобиль и некоторые аксессуары наверняка ржавеют, если только там нет достаточной вентиляции с полным осушением.

Храните краски и декоративные предметы в хорошем состоянии

Царапины или поврежденные места должны быть немедленно повторно покрыты краской, чтобы уменьшить вероятность ржавления.

Если металлический лист не защищен, рекомендуется обратиться к профессионалу и покрасочной станции для ремонта.

Внутреннее техническое обслуживание автомобиля

Влага может накапливаться на полу и ковриках, подвергая пол коррозии. Регулярно проверяйте коврики и убедитесь, что они сухие.

Будьте особенно осторожны при транспортировке удобрений, чистящих средств или химических веществ в транспортном средстве.

Для хранения этих предметов используйте соответствующий контейнер. Если эти предметы разливаются или дают течь, вы должны тщательно промыть все водой и высушить.

Проверка моторного отсека

Обзор моторного отсека

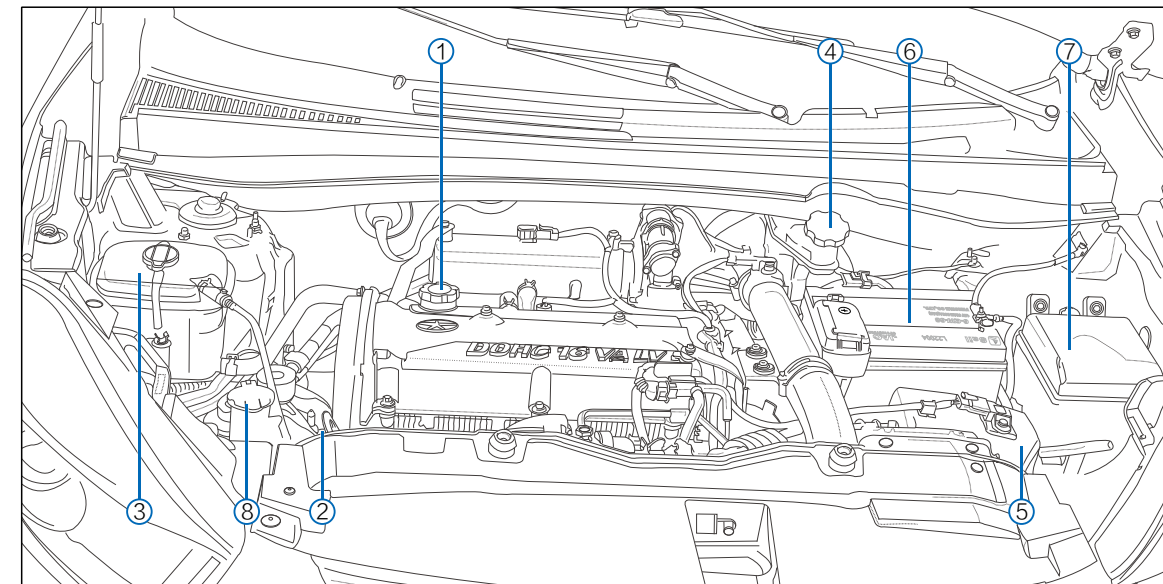

- | | | | | | |
|------------------------------------|-----|-----------------------------------|-----|---|-----|
| 1. Крышка масляного отсека | 206 | 4. Резервуар тормозной жидкости.. | 211 | 7. Блок реле моторного отсека..... | 214 |
| 2. Указ-ль уров. мотор. масла..... | 207 | 5. Воздушный фильтр..... | 212 | 8. Проверка устройства очистки лобового стекла..... | 216 |
| 3. Охлаждающая жидк. двиг..... | 208 | 6. Аккумулятор | 213 | | |

Чистый моторный отсек, антисептическая обработка и антисептическое лечение

⚠ Внимание

- Перед обслуживанием компонентов моторного отсека обязательно обратите внимание на инструкции в этой главе.
- Из соображений безопасности перед тем, как прикоснуться к слоту для воды, снимите ключ зажигания. В противном случае, если вы случайно включите стеклоочиститель, а движение стеклоочистителя может привести к травме.

обломки, падающие на отверстия водо пускателей в нижнем крае переднего лобового стекла. Это предотвращает засорение выпуска воды, а также предотвращает попадание посторонних предметов внутрь транспортного средства через кондиционер и вентиляционное

оборудование.

Внешняя поверхность моторного отсека и трансмиссии забальзамированы на заводе. Если для предотвращения замерзания зимой используется соль, необходимо тщательно очистить весь моторный отсек и щель для воды, а затем обработать консервантом, чтобы предотвратить коррозионное действие соли. Перед очисткой моторного отсека необходимо выключить зажигание. Нельзя напрямую распылять поток воды на фары. Если вы использовали смазочные растворители для чистки моторного отсека или двигателя, то антикоррозионное покрытие двигателя будет очищено вместе. Таким образом, вы должны иметь консервативную обработку на всех поверхностях, канавках, соединениях и узле моторного отсека, чтобы обеспечить им прочную защиту от коррозии. Это требование также относится к сборочным деталям, требующие

консервативной обработки.

Магазины JAC франшизы предоставляют чистящие средства и консерванты, рекомендованные производителем, и имеют необходимое оборудование. При работе над двигателем или в моторном отсеке, например, при проверке и заливки жидкости, могут произойти ожоги и другие травмы, а также риск возникновения аварий и пожара. При заполнении жидкости убедитесь, что вы не путаетесь. В противном случае это вызовет серьезные сбои.

🚗 Памятка

- При очистке двигателя остаточный бензин, жир и масло вытекают вместе. Вы должны использовать масляный сепаратор для очистки грязной воды. Поэтому двигатель можно очищать только в сервисной мастерской или на квалифицированной сервисной станции.
- Чтобы своевременно обнаруживать утечки, вы всегда должны проверять землю под транспортом. Если вы обнаружите масло или другие пятна жидкости на земле, перейдите в сервис службу франшизы JAC для проверки.



Проведение операций по техническому обслуживанию транспортных средств является опасным. Вы можете серьезно пострадать во время определенных процедур обслуживания. Если вам не хватает надлежащего технического обслуживания и опыта работы, или без правильных инструментов и оборудования, вы должны предоставить эту работу сервис службе франшизы JAC.

Когда двигатель работает, очень опасно работать под кожухом двигателя. Особенно опасно, когда вы носите украшения или свободную одежду, потому что эти предметы могут быть связаны с вращающимися частями и причинить вред. Поэтому, если вы должны работать под капотом двигателя во время его работы, вы должны убедиться, что перед тем, как приблизиться к двигателю или охлаждающему вентилятору, на вас нет украшений (таких как кольца, браслеты, часы и ожерелья) и все

галстуки, шарфы и другая подобная свободная одежда.

Будьте особенно осторожны при работе в моторном отсеке. Если вы заметили, что пары или охлаждающая жидкость преобладают в большом количестве, не открывайте капот и не выполняйте каких-либо работ с двигателем. Как только поток пара уменьшится, и двигатель остынет, вы можете работать.

Машинное масло

Выбор масла

Моторное масло играет важную роль в обеспечении производительности и срока службы двигателя. Поэтому вы должны использовать высококачественное чистое масло. Для вашего автомобиля, искренне рекомендуем использовать оригинальное моторное масло JAC. Как показано на диаграмме, выберите моторное масло, соответствующее стандарту вязкости SAE.

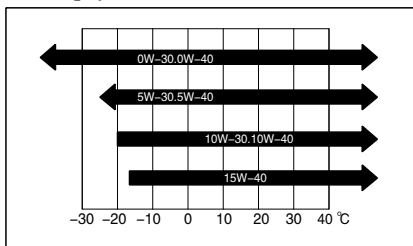

Всегда используйте тип топливного моторного масла с маркировкой «Качество, отвечающее критериям классификации API и выше SJ». Формула масла помогает снизить расход топлива двигателя.

Проверка уровня моторного масла

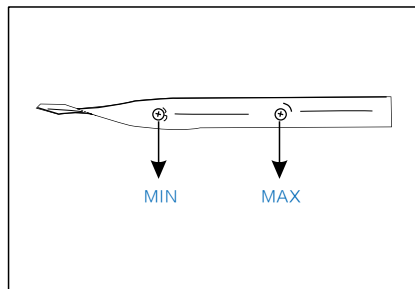

Потребление моторного масла является нормальным. Согласно национальным стандартам, в соответствии с требованиями коэффициент потребления моторного масла и топлива находится в пределах 0,3%.

Поэтому вы должны регулярно проверять высоту уровня масла, предпочтительно перед каждой заправкой и дальним путешествием.

Чтобы получить точное считывание, масло должно быть охлаждено.

Для определения местоположения масла измерительного щупа см.

Обзор моторного отсека. При проверке уровня моторного масла, транспортное средство должно быть припарковано горизонтально. После выключения двигателя подождите несколько минут (около 5 минут), чтобы масло переместилось обратно в резервуар для отстойника машины.

Вытащите измерительный щуп, используйте чистую ткань, чтобы высушить его, и установите щуп в исходное положение. Затем снова вытащите щуп и прочитайте положение уровня масла.

Уровень масла в двигателе должен поддерживаться на месте между двумя отверстиями для маркировки. Если он ниже положения нижней метки (MIN), вы должны добавить масло, чтобы уровень масла достиг нормального диапазона, а именно между двумя маркерами (MAX и MIN).

Внимание

- При работе двигателя или работе в моторном отсеке, пожалуйста, обратите внимание на инструкции по технике безопасности.
- Не допускайте, чтобы моторное масло капало на части транспортного средства, особенно на детали с горячим двигателем пожароопасно!

Добавление моторного масла

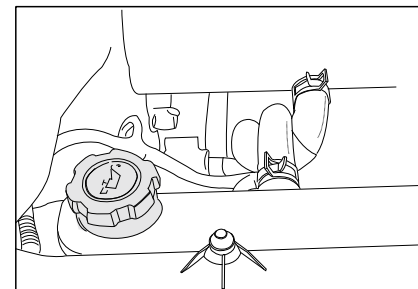

Если уровень моторного масла близок к самой низкой точке или ниже нижней точки, вы должны добавить моторное масло вовремя.

В любом случае уровень масла не должен превышать положение верхнего маркера измерительного щупа. В противном случае масло будет всасываться через систему вентиляции и выхлопа картера в атмосферу. Масло может гореть в конвертере катализатора и повредить его. Когда заполнение завершено, осторожно закройте крышку масляного наполнителя и нажмите щуп, пока он не будет заблокирован.

В противном случае моторное масло может переливаться, когда работает двигатель.

Замена моторного масла

Моторное масло необходимо заменять в соответствии с интервалами, указанными в программе технического обслуживания. Мы рекомендуем вам обращаться в сервис службу франшизы JAC, для смены масла.

Памятка

- Ни при каких обстоятельствах масло не должно выливаться в канализацию или на землю.

Внимание

- Если ваши руки касались моторного масла, вы должны тщательно их очистить.
- Использованное масло должно быть надлежащим образом защищено для предотвращения контакта с детьми до предписанного метода обработки.

Охлаждающая жидкость двигателя Проверка охлаждающей жидкости двигателя

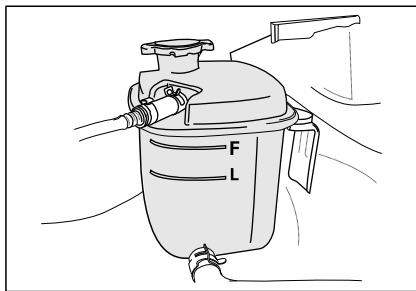

Проверьте уровень охлаждающей жидкости, когда температура двигателя и температура окружающей среды совпадают.

Если уровень жидкости падает до «L» или ниже, заполняйте хладагент по мере необходимости, пока уровень не будет правильным. Не добавляйте слишком много. Уровень охлаждающей жидкости должен находиться между «L» (низкий) и «F» (полный).

Система охлаждения - закрытая система с небольшими потерями. Уровень охлаждающей жидкости

значительно снижается за короткое время указывает на возможную утечку. Эту ситуацию следует немедленно проверить в сервис службе франшизы JAS.

⚠ Если вы откроете напорный колпачок, когда двигатель и радиатор горячие, обжигающий пар или жидкость могут разразиться и вызвать сильные ожоги. Поэтому запрещается открывать крышку под давлением, когда двигатель и радиатор горячие. Попробуйте использовать ту же марку антифриза. Различные марки антифриза будут иметь разнообразную формулу производства. Если использовать в комбинации, это, вероятно, вызовет химическую реакцию между различными добавками, что приведет к аддитивному разрушению. Если нет оригинальной охлаждающей жидкости, вы можете использовать только чистую воду в этом состоянии. Как только будет оригинальная охлаждающая жидкость, вы должны добавить ее сразу.

Охлаждающая жидкость не может быть добавлена никакими другими типами добавок. В противном случае это значительно снизит коррозионную стойкость, что приведет к коррозии компонентов системы охлаждения, потере охлаждающей жидкости и серьезному повреждению двигателя. Неправильное использование разбавителя хладагента в течение длительного времени может привести к коррозии, перегреву или замораживанию, что приведет к повреждению двигателя.

Заполнение только при холодном двигателе. Если двигатель горячий, подождите 10 мин, до остывания. Когда двигатель работает, запрещается снимать крышку расширительного бака. Подождите, пока двигатель остынет. Не разбавленная охлаждающая жидкость является горючей. Если он брызнет на горячую выхлопную трубу, это может привести к горению. Запрещается изменять структуру системы охлаждения или компонентов системы.

Добавление охлаждающей жидкости в двигатель

Следуй этим шагам:

- > Убедитесь, что двигатель и радиатор охлаждены.
- > Поверните против часовой стрелки крышку бака радиатора (не нажимайте), пока она не будет перекручена. Она высвободит все остаточное давление в этой системе охлаждения.
- > Нажмите вниз и поверните его против часовой стрелки, чтобы открыть крышку.
- > Уровень охлаждающей жидкости должен достигнуть нижней части горловины наполнителя. Если этого недостаточно, добавьте охлаждающую жидкость.
- > Медленно и аккуратно добавьте охлаждающую жидкость, чтобы избежать переполнения, и немедленно удалите всю пролитую охлаждающую жидкость.
- > Накройте крышку и затяните ее по

часовой стрелке.

> Добавьте охлаждающую жидкость в резервуар, чтобы уровень оставался в среднем положении между верхним пределом (F) и нижним пределом (L), а затем закройте компенсационную крышку.

⚠ Внимание

- Если охлаждающая жидкость разлилась в машине, используйте воду, чтобы полностью ее очистить. Охлаждающая жидкость двигателя является коррозионной, и она может повредить поверхностный блеск автомобиля.
- Охлаждающая жидкость вредна для вашего здоровья, и вам следует избегать контакта с хладагентом.
- Не позволяйте детям прикасаться к хладагенту, потому что существует риск отравления.
- Не допускайте контакта охлаждающей жидкости с

кожей или глазами. Если это произойдет, вы должны немедленно промыть пораженный участок большим количеством воды и обратиться за медицинской помощью.

- Если вы случайно проглотили хладагент, немедленно обратитесь к врачу.
- Не добавляйте какие-либо жидкости в охлаждающую жидкость.
- Охлаждающая жидкость расширяется при нагревании. Уровень может превышать положение метки F. Если уровень ниже минимальной отметки L, вы должны немедленно добавить охлаждающую жидкость.
- В чрезвычайной ситуации вы можете добавить холодную воду в систему охлаждения и как можно скорее обратиться в сервис службу франшизы JAS. И обученные специалисты проведут проверку системы.

! Вентилятор охлаждения двигателя контролируется температурой охлаждающей жидкости, но иногда охлаждающий вентилятор все еще работает, когда двигатель уже остановился. Будьте особенно осторожны при работе вблизи лопастей охлаждающего вентилятора, чтобы избежать травм. В нормальных условиях, когда температура двигателя падает, вентилятор охлаждения автоматически останавливается.

Выбор типа охлаждающей жидкости

ЯС уже добавляет в систему охлаждения долговременную высококачественную смесь этиленгликоля. Он не только обеспечивает защиту от замерзания, но и защищает все компоненты сплава в системе охлаждения от коррозии. Кроме того, он также может уменьшить осадок и значительно увеличить температуру кипения хладагента.

Поэтому используйте только охлаждающую жидкость ЯС. Если по экологическим соображениям требуется более сильная защита от замерзания, обратитесь в сервисные мастерские ЯС для оригинальной более прочной антифризной охлаждающей жидкости. Использование ненадлежащей охлаждающей жидкости повредит систему охлаждения двигателя и даже приведет к серьезному отказу двигателя.

Тормозная жидкость Проверка тормозной жидкости

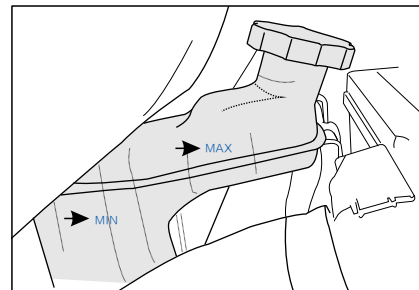

Периодически проверяйте тормозную жидкость в резервуаре, и уровень должен быть между «MAX» и «MIN». Во время езды уровень жидкости падает из-за износа и автоматической регулировки тормозной фрикционной пластины, и это нормально. Но если уровень упал значительно или даже ниже «MIN», уплотнение тормозной системы может иметь некоторые проблемы. Если уровень слишком низкий, загораются сигнальные лампы ручного тормоза и тормозной системы, поэтому

обратитесь в сервис службу ЯС, чтобы проверить тормозную систему.

Замена тормозной жидкости

Тормозная жидкость будет поглощать воду из воздуха во время работы процесса. И слишком высокое содержание воды может привести к долговременной коррозии и износу тормозной системы. Кроме того, температура кипения жидкости значительно снизится, поэтому периодически меняйте тормозную жидкость. При замене жидкости вы можете использовать только оригинальную тормозную жидкость ЯС (обратитесь в магазин обслуживания ЯС), и тормозная жидкость должна быть совершенно новой и нераскрытой. Из-за технических проблем вам нужны профессиональные инструменты и знания для замены жидкости, поэтому, пожалуйста, обратитесь в сервис центр ЯС, чтобы заменить жидкость.

! Внимание

- Поскольку тормозная система очень важна для безопасного вождения, поэтому мы рекомендуем вам проверять тормозную систему в сервисном центре ЯС. И периодически проверяйте тормоза на износ.
- Пожалуйста, обратите внимание, что при замене жидкости, если она попадет в глаза, это может повредить ваше зрение. Если она выплеснулась на транспортное средство, немедленно очистите его иначе повредите покрытие.
- Не добавляйте слишком много жидкости или оно может разлиться на двигателе. Поэтому, если температура двигателя будет высокая, жидкость может загореться, что может навредить вам и автомобилю.

! Внимание

- Тормозная жидкость является ядовитой, поэтому, пожалуйста, храните ее и тщательно запечатайте в оригинальной таре, и НЕ разрешайте детям прикасаться к ней!
- Вы должны менять тормозную жидкость каждые два года или после 50 000 км. если период слишком длинный, тормозная система может создавать пузырьки при высокой тормозной нагрузке, которая может повлиять на характеристики торможения или безопасность вождения.

! Пожалуйста, обратитесь в сервисный центр ЯС, чтобы добавить или заменить конкретную тормозную жидкость, и НЕ смешивайте ее с другой жидкостью других производителей и типов, так как проблемы, вызванные этим, не будут включены в гарантию

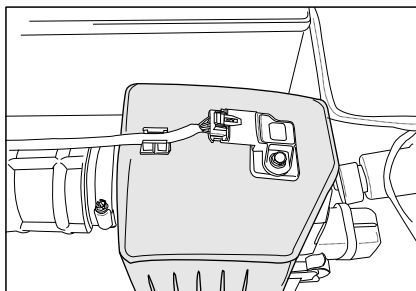
Воздушный фильтр**Замена воздушного фильтра**

При проверке воздушного фильтра вы можете очистить воздушный фильтр

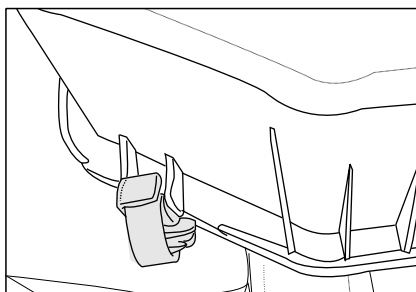

> Ослабьте четыре фиксатора воздушного фильтра и откройте его.

- > Используйте сжатый воздух для очистки внутренней части воздушного фильтра.
- > Замените на новый воздушный фильтр.
- > Закрепите крышку фильтра четырьмя клипсами.
- > Периодически меняйте фильтр в качестве основного элемента из списка обслуживания. Если транспортное средство часто бывает в пыльном или песчаном месте, пожалуйста, меняйте фильтр чаще.

⚠ Внимание

- НЕ управляйте автомобилем при разборке воздушного фильтра, иначе это вызовет серьезное изнашивание.
- При снятии воздушного фильтра, пожалуйста, будьте осторожны, чтобы не допустить попадания пыли или грязи в воздухозаборную трубу, иначе это может повредить двигатель.

- Пожалуйста, используйте оригинальные детали JAC, и если вы используете другие детали, пыль или грязь могут быть не отфильтрованы, что может привести к ненормальному износу двигателя и повлиять на работу устройства очистки выхлопных газов.
- Использование загрязненного воздушного фильтра будет влиять на объем воздуха на входе, что может вызвать ненормальную работу, при работе двигателя; таким образом, это повлияет на срок службы двигателя

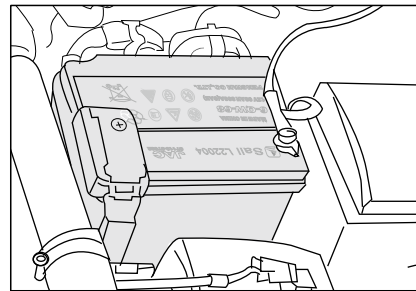
Аккумулятор

Ваше транспортное средство оснащено необслуживаемой батареей. Если вам нужно заменить батарею, просто выберите батарею с таким же номером детали с оригинальным. Пожалуйста, обратитесь в филиал «Engine Room», чтобы подтвердить местоположение батареи.

⚠ Внимание

- При открытии батареи надевайте защитные очки и перчатки, чтобы предотвратить попадание частиц кислоты или свинца в глаза или на кожу и одежду.
- Батарею нельзя опрокидывать или кислотная жидкость может выйти из отверстия для выпуска воздуха. Если кислотная жидкость разбрызгалась в глаза, пожалуйста, вымойте их водой сразу в течение нескольких минут и как можно скорее отправляйтесь в больницу. Если она пролился на кожу или одежду, немедленно нейтрализуйте его мылом и промойте водой. Если вы случайно выпьете ее, немедленно обратитесь в больницу.
- Пожалуйста, будьте вдали от огня, искры, твердого света и курения, когда вы работаете

- с батареей. Старайтесь не производить электрическую искру при работе с кабелями, электрическими устройствами и снимать статический электрический заряд.
- НЕ допускайте короткого замыкания аккумуляторной батареи, или она будет производить электрическую искру с большой энергией, которая может вызвать опасность.
- Во время использования аккумулятора, есть вероятность возникновения взрывоопасной газовой смеси.
- Пусть дети находятся вдали от кислотной жидкости и аккумулятора.
- Перед заменой электрических устройств, пожалуйста, отключите двигатель, зажигание и все электрические устройства.

Удалите отрицательный провод батареи. Когда меняются огни, вам просто нужно их выключить. После извлечения батареи сначала удалите отрицательный провод, а затем положительный провод.

● Перед подключением аккумулятора отключите все электрические устройства.

Положительный полюс сначала, затем отрицательный. НЕ подключайте кабель неверным путем, иначе это может привести к пожару.

● НЕ выключайте аккумулятор при подключении зажигания или двигателя, или он может повредить электрические устройства (электрические компоненты). Чтобы избежать ультрафиолетового облучения аккумулятора, не допускайте попадания солнечного света на

шланг батареи.

● Пожалуйста, обратите внимание на точность соединения положительных и отрицательных полюсов, при использовании другого источника питания для запуска автомобиля во время чрезвычайной ситуации.

● Пожалуйста, отключите подсоединение отрицательного полюса аккумулятора и вытащите управляющие разъемы, такие как ECU, BCM, прибор и контроллер переменного тока, когда необходимо произвести ремонтные сварочные работы, что может предотвратить повреждение печатных плат этих управляющих разъемов.

Восстановление и обслуживание аккумулятора

Если транспортное средство не будет приводиться в движение не менее 3 недель, отключите отрицательный кабель аккумулятора, который может избежать разряда батареи. При ремонте или установке аккумулятора, пожалуйста, обращайтесь с ним осторожно, чтобы избежать аварий безопасности, таких как утечка жидкости или взрыв. Пожалуйста, проверьте, есть ли электричество в батарее перед монтажом.

Чтобы продлить срок службы батареи, соблюдайте следующие пункты:

> Держите поверхность батареи чистой и сухой.

> Держите стойку и разъем чистой и жесткой; смажьте вазелином или смазкой.

> Немедленно промойте разбрызгиваемый электролит раствором бикарбоната натрия.

> Если ваше транспортное средство не будет использоваться для долгое время, пожалуйста, отключите подключение отрицательного кабеля в батарее, а также заряжайте аккумулятор каждые 6 недель.

Очистите аккумуляторную батарею

Следуйте инструкциям по очистке аккумулятора:

> Выключите зажигание и вытащите ключ.

> Используйте гаечный ключ, чтобы ослабить и разобрать держатель кабеля аккумулятора. НАДО сначала отключить отрицательный контакт аккумулятора.

> Используйте проволочную щетку или другие устройства для очистки стойки.

> Проверьте, есть ли на столбе батареи белый или синий порошок, если это так, это означает, что столбик является коррозионным.

> Используйте раствор бикарбоната натрия для очистки от коррозии. Раствор бикарбоната натрия будет давать пузырьки и станет коричневым.

> Когда пузырь заканчивается, используйте воду для очистки раствора и протрите батарею тканью или салфеткой.

> Подсоедините и затяните положительный полюс, затем подключите отрицательный.

Проверьте устройства очистки лобового стекла

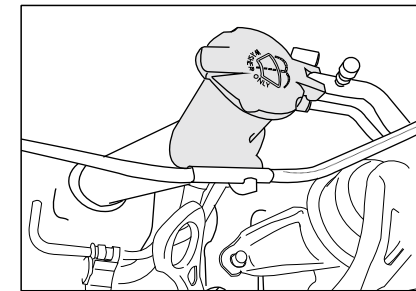

Перед поездкой убедитесь, что уровень стеклоомывной жидкости переднего лобового стекла является подходящим и добавьте подходящую жидкость, как рекомендовано в этом руководстве.

В холодную погоду НЕ добавляйте промывочную жидкость для стекол более 3/4. Стеклоочистительная жидкость для мытья замерзает и расширяется при низкой температуре, поэтому, если вы добавите слишком много жидкости, она потеряет пространство расширения или это повредит резервуар. Мы рекомендуем вам добавить стеклянную промывочную жидкость с антифризом в холодных местностях.

⚠ НЕ добавляйте охлаждающую жидкость радиатора или антифриз в стеклянный резервуар для промывки стекла. Распыление охлаждающей жидкости радиатора на лобовом стекле очень сильно повлияет на вид, который может привести к потере контроля транспортного средства или повреждению окраски и отделки.

Стеклоочистительная жидкость для лобового стекла является ядовитой для человека и животных. НЕ ешьте ее или не прикасайтесь к ней, это может привести к травмам или смерти.

Приводной ремень

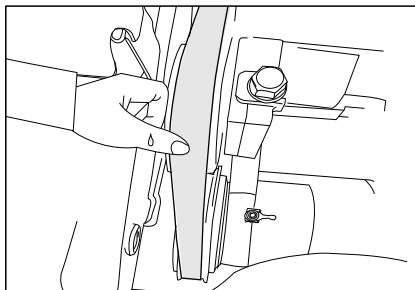

> Проверьте состояние ремня привода, чтобы увидеть, есть ли трещина или износ на каждом крае ремня. Если вы обнаружите какую-либо трещину или износ, свяжитесь с сервис службой JAC, чтобы заменить его.

> Кроме того, автоматические устройства контроля натяжения могут регулировать натяжение ремня, и вы должны выполнять проверку в сервис центре JAC в соответствии с периодом и проводить рекомендуемые пункты обслуживания.

Свеча зажигания

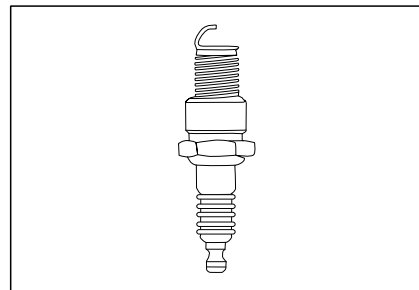

Свеча зажигания должна быть заменена в соответствии с рекомендуемым периодом в руководстве по обслуживанию и сервису JAC. И если двигатель не запускается, расход топлива является чрезмерным или производительность ускорения становится плохой, пожалуйста, демонтируйте свечу зажигания, чтобы проверить и отрегулировать зазор, или заменить его, если это необходимо. При замене свечи зажигания обратите внимание на следующие предметы:

> Свеча зажигания двигателя

соответствует системе зажигания, которая выгодна для уменьшения вредного вещества в выхлопных газах. Чтобы избежать сбоя в работе, неисправности двигателя и неисправности в работе, вызванной чрезмерной выхлопной эмиссией или искрообразующим штепселем без защиты от проникновения, используйте искровую пробку, рекомендованную JAC. Наиболее важными являются количество, теплотворность и антидиапазонная интерференция электрода.

> Свеча зажигания может немного отличаться по некоторым техническим причинам, поэтому мы рекомендуем вам просто использовать свечу зажигания из сервис-магазина JAC.

Проверьте стеклоочиститель

Регулярно проверяйте состояние работы и состояние стеклоочистителя. Если кусочки стеклоочистителя производят звук трения, это может быть вызвано следующими причинами:

> При мытье транспортных средств на автоматических стиральных устройствах остатки твердого воска могут быть уплотнены на переднем лобовом стекле. И этот твердый воск можно очищать только специализированной промывочной жидкостью. Для получения подробной информации, пожалуйста, проконсультируйтесь в сервис-магазине JAC.

> Если стеклоочиститель сломан, также может возникнуть трение, и вам необходимо будет заменить стеклоочиститель.

> Позиция стеклоочистителя под неправильным углом. Вы должны обратиться в сервис магазин франшизы JAC заменить его, если это необходимо.

⚠ Внимание

- Стеклоочиститель должен быть в хорошем состоянии, потому что важно сохранять четкое представление.
- Если погода холодная, проверьте, не замер ли стеклоочиститель на лобовом стекле. Вы можете открывать только стеклоочиститель, если нет помех и блоков.

Замена стеклоочистителя Передний стеклоочиститель

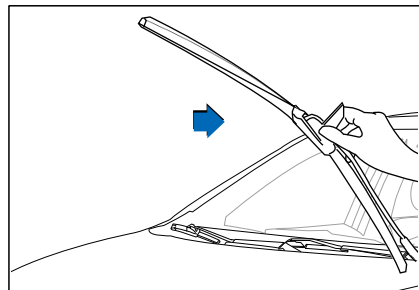

> Включите выключатель зажигания и выключите его снова. Поднимите плечо стеклоочистителя, чтобы снять его с переднего лобового стекла, затем откройте крышку адаптера стеклоочистителя;

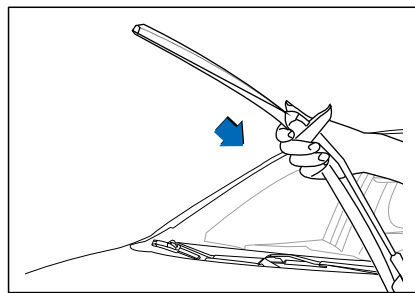

> Аккуратно потяните рычаг стеклоочистителя вниз (направление показано, как показано на рисунке), чтобы обнажить крюк U-типа;

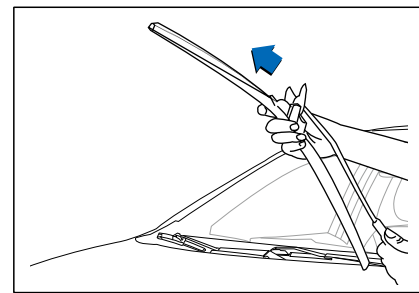

> Надавите стеклоочиститель в направлении, показанном на рисунке, до тех пор, пока стеклоочиститель не будет извлечен;
> Установите новый стеклоочиститель с той же спецификацией на плечо стеклоочистителя; надавите на крышку адаптера стеклоочистителя;
> Осторожно положите плечо стеклоочистителя, чтобы он плотно прилегал к переднему ветровому стеклу.

Задний стеклоочиститель

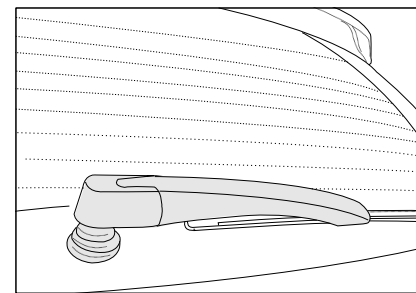

>Если вам нужно заменить задний стеклоочиститель, просто поднимите плечо стеклоочистителя, чтобы убрать его с заднего лобового стекла, затем вы можете демонтировать и сменить кусок стеклоочистителя.

⚠ Внимание

● Вы можете наклонить плечо стеклоочистителя, только если капот полностью закрыт или это может повредить крышку капота. Когда стеклоочиститель демонтирован, обратите внимание, чтобы плечо стеклоочистителя не касалось переднего лобового стекла, что может повредить окно.

Проверка и смена шин

⚠ Внимание

● Новая шина должна быть обкатана, потому что она не может достичь наилучшего свойства сцепления в самом начале. Пожалуйста, аккуратно двигайтесь со средней скоростью на первых 500 км, хороший ход может помочь продлить срок службы шин.

Глубина протектора новых шин может отличаться по характеристикам конструкции и типам протектора, и это определяется моделями и производителями шин. Часто проверяйте состояние поврежденных шин (прокол, резание, разрывы и удары) и убирайте вещи, вставленные в протекторы шин.

Чтобы избежать повреждения шины и обода, пожалуйста, обходите или медленно проезжайте препятствия на

дороге.

Повреждение шины и обода в целом не так очевидно, а аномальная вибрация и отклонение вождения могут означать, что шина повреждена. Если вас беспокоит, что одна шина повреждена, немедленно снимите ее. Затем проверьте, не повреждены ли шины (удары, трещины и т. Д.), И если нет внешних повреждений, пожалуйста, медленно и осторожно двигайтесь к ближайшему сервис центру JAC, чтобы выполнить общую проверку автомобиля.

Продолжительность жизни шин

Продолжительность жизни шины обычно определяется давлением воздуха в нем, дорожными движениями, динамическим балансом колес и т. д.

Давление воздуха в шинах

Давление воздуха в шинах зимой на 20 кПа выше, чем летом. Давление воздуха следует проверять не реже одного раза в месяц, а также перед прохождением длинной дистанции. НЕ забывайте запасную шину. Давление воздуха запасного колеса должно быть максимальным заданным давлением. При проверке давления шины должны находиться в холодном состоянии. НЕ опускайте повышенное давление, вызванное повышением температуры шины. Если загрузка автомобиля сильно меняется, необходимо соответственно отрегулировать давление в шинах. Слишком высокое или слишком низкое давление в шинах сократит срок службы и способность управлять автомобилем. Слишком низкое давление увеличит расход масла, что может вызвать ненужное загрязнение воздуха. Слишком высокое давление приведет к чрезмерному износу и снижению комфорта пассажиров.

Маркировка давления в шинах находится на правой нижней боковой стойке левой передней двери, и вы можете увидеть характеристики шины и давление инфляции и другую информацию.

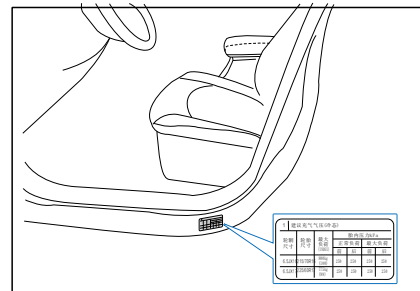

Методы проверки давления в шинах

Используйте квалифицированный мини-измеритель давления для измерения давления в шинах, потому что вы не можете подтвердить, нормально ли это давление или нет только визуальным осмотром. Круглая шина выглядит нормально, даже когда

она спущена. Проверьте давление в холодном состоянии, холодное состояние означает остановку автомобиля в течение более 3 часов или не менее 1,6 км. Снимите шток с сердечника клапана шины и прижмите измеритель давления к сердечнику клапана, чтобы измерить давление. Если давление воздуха в шинах, измеренное в холодном состоянии, соответствует данным индекса нагрузки шины, то нет необходимости в изменениях. Если давление слишком низкое, пожалуйста, надуйте шину до рекомендуемого значения. Если давление слишком высокое, пожалуйста, нажмите металлический сердечник клапана посередине, чтобы выпустить воздух. Затем используйте датчик давления, чтобы снова проверить давление в шинах, чтобы увидеть, есть ли повреждения или утечка воздуха. После регулировки,

снова установите стержень клапана на сердечник. Шток клапана может предотвратить попадание пыли или влажного воздуха внутрь.

Вождение

Быстрый поворот, ускорение и торможение могут ускорить износ шин.

Динамический баланс колес

Чтобы продлить срок службы и обеспечить наилучшее качество шин, новым Чтобы продлить срок службы и обеспечить наилучшее качество шин, новым автомобилям уже проводят настройку колес и балансировку перед выпуском с завода, но разные факторы во время вождения могут привести к дисбалансу колес, что может привести к вибрации рулевого управления. Дисбаланс колес также может увеличить износ рулевого механизма, устройств подвески колес и шин, поэтому колесам необходимо

выполнить коррекцию динамического баланса колес. Кроме того, каждый раз после изменения или ремонта шин, пожалуйста, сделайте корректировки. Требования к динамическому балансу колес: при монтаже колесного узла колеса должен составлять 180°; динамическое значение дисбаланса колесной сборки должно быть не больше 260 г/см; балансировочный вес на каждой стороне колеса должен быть не более одного куса, а вес брутто должен быть меньше 100 г.

Знаки износа шин

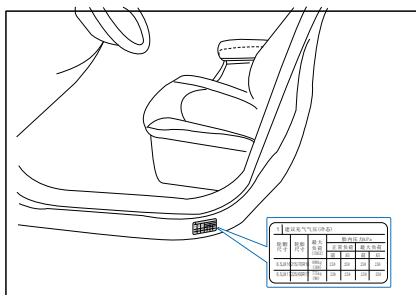

Когда глубина протектора шины достигает предела или даже меньше, на протекторах шины появятся знаки износа. Для разных продуктов существует 4-8 разных типов, и они равномерно расположены по кругу шины. Если произошла какая-либо из следующих ситуаций, пожалуйста, замените на новые шины:

- > Для обозначения износа шин есть не менее 3 знака.
- > Протекторы шнура и кордовые ткани резины шины изношены.

> На поверхности или стороне шины есть трещина, и она настолько глубока, насколько вы можете видеть протектора шнура или ткань.

> Есть удар, шишка или наслоение шины.

> Шина проколота, поцарапана или повреждена, а сломанную часть трудно восстановить.

⚠ Серьезный износ шины может повредить сцепление между шинами и грунтом, особенно на мокрой трассе. Кроме того, автомобиль может иметь гидропланирование. Использовать изношенные шины или деформированные шины может привести к несчастным случаям или даже травмам и смерти.

Рокировка колес

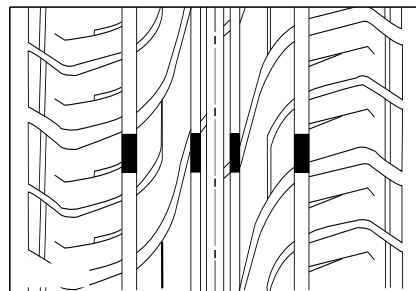

Периодически меняйте колеса местами, чтобы обеспечить равномерный износ каждой шины.

Первый обмен является самым важным. Чтобы обеспечить баланс износа шин и продлить срок службы, пожалуйста, измените его в соответствии с порядком на картинке. Мы рекомендуем вам балансировать и заменять в сервис центре JAC каждые 8000-13000 км.

НЕ используйте компактную запасную шину при рокировке шин. После рокировки шин пожалуйста, отрегулируйте давление воздуха в

соответствии со значением в индексе информации о шинах и нагрузке и убедитесь, что каждая гайка зафиксирована правильно.

Колесные болты

Момент затяжки колесных гаек составляет около 100-120 Н·м. Колесные болты должны быть чистыми и легко поворачиваться; и НЕ используйте смазку при любых условиях.

⚠ Внимание

- Если момент затяжки гайки колес слишком мал, это может привести к несчастному случаю, если гайка будет ослаблена во время движения. Но слишком высокий крутящий момент затяжки может также повредить гайки и протектора.

Замена шин и дисков

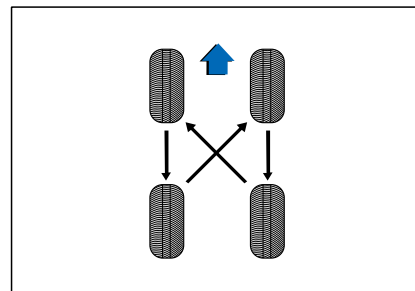

Шины и диски являются важными компонентами. Поэтому, пожалуйста, используйте рекомендованную нами шины и диски, которые будут соответствовать автомобилю, чтобы гарантировать хорошее сцепление и безопасность. JAC сервис магазин предоставит нужную информацию о шинах и обильный выбор шин и дисков. Для безопасности замените шины в паре и НЕ меняйте только одну шину.

Все четыре колеса могут быть укомплектованы только круглыми

шинами с одинаковым протектором, структурой и размером (периметр качения). Если спецификация запасного колеса отличается от шины автомобиля, вы можете использовать ее только на короткое время и медленно ездить. Вы ДОЛЖНЫ заменить его стандартной шиной как можно скорее. НЕ используйте старые шины, не зная о их предыдущем использовании. Пожалуйста, убедитесь, что индекс нагрузки, уровень скорости и структура соответствует оригинальным при замене шины.

Колесные болты

Момент затяжки колесных гаек составляет около 100-120 Н·м.

Колесные болты должны быть чистыми и легко поворачиваться; и НЕ используйте смазку при любых условиях.

⚠ Внимание

● Если момент затяжки гайки колес слишком мал, это может привести к несчастному случаю, если гайка будет ослаблена во время движения. Но слишком высокий крутящий момент затяжки может также повредить гайки и протектора.

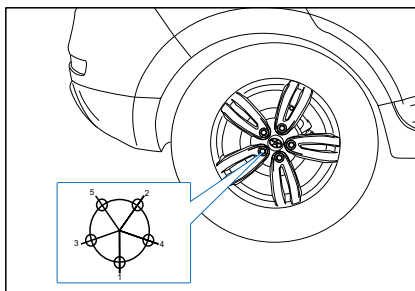
Замена шин и дисков

Шины и диски являются важными компонентами. Поэтому, пожалуйста, используйте рекомендованную нами шины и диски, которые будут соответствовать автомобилю, чтобы гарантировать хорошее сцепление и безопасность. JAC сервис магазин предоставит нужную информацию о шинах и обильный выбор шин и дисков. Для безопасности замените шины в паре и НЕ меняйте только одну шину.

Все четыре колеса могут быть укомплектованы только круглыми

шинами с одинаковым протектором, структурой и размером (периметр качения). Если спецификация запасного колеса отличается от шины автомобиля, вы можете использовать ее только на короткое время и медленно ездить. Вы ДОЛЖНЫ заменить его стандартной шиной как можно скорее. НЕ используйте старые шины, не зная о их предыдущем использовании. Пожалуйста, убедитесь, что индекс нагрузки, уровень скорости и структура соответствует оригинальным при замене шины.

⚠ Внимание

- Шины с более чем 6-летним сроком службы могут использоваться только в чрезвычайных ситуациях и, пожалуйста, будьте осторожны с этими шинами.
- НЕ допускайте контакта шин с маслом, жиром и топливом.
- Если крышка сердечника клапана отсутствует, пожалуйста, найдите новую.
- Перед снятием колеса, пожалуйста, отметьте его и сохраните в качестве исходного направления прокатки во время повторной сборки.
- Колеса и шины, которые должны быть демонтированы, должны храниться в прохладных и сухих местах без солнечного света.

Если вашему автомобилю необходимо установить неподдельные колеса и шины, обратите внимание на следующие пункты:

⚠ Внимание

- По некоторым техническим причинам вы не можете использовать колеса другого автомобиля в нормальных условиях, и в некоторых случаях вам не разрешается использовать колеса в автомобиле даже с той же моделью транспортного средства
- Если вы не используете колеса или шины, которые мы реконструировали, это может повлиять на безопасность вождения.
- Колеса и болты совмещены друг с другом, поэтому, когда вы используете другие колеса, используйте подходящие болты и гайки с правильной длиной и типом шарового наконечника.

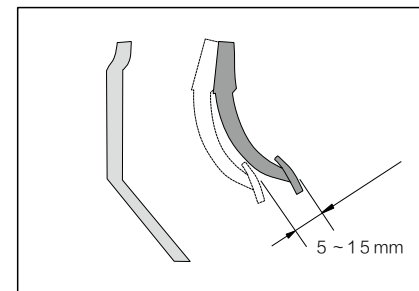
Проверка свободного движения педали сцепления

Когда двигатель находится в состоянии покоя, осторожно надавите на педаль сцепления, чтобы проверить свободное движение педали. Если свободное движение педали превышает указанное значение, обратитесь в сервис центр JAC, чтобы проверить и отрегулировать педаль. 1C0в о±б 5о дмм

Проверьте свободное движение педали тормоза

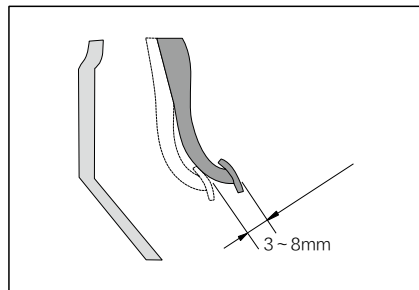

- > Когда двигатель выключен, полностью нажмите педаль тормоза на 10 секунд, чтобы проверить изменяется ли высота.
- > Если высота изменяется, запустите двигатель; затем отпустите и повторите шаг. После этого повторите шаг 1 до тех пор, пока высота не изменится.
- > Выключите двигатель, осторожно надавите на педаль тормоза, чтобы проверить свободное движение, как показано на рисунке. Свободное путешествие: 3-8 мм

Проверка: свободное движение рулевого колеса

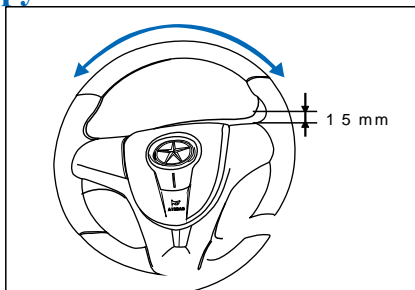

Поместите рулевое колесо вправо вперёд и выключите двигатель, слегка поверните рулевое колесо влево и вправо и проверьте свободное движение, когда чувствуете сопротивление. Свободное движение: в пределах 15 мм

⚠ Внимание

- Если свободное движение превышает указанное значение, обратитесь в сервис центр JAC, чтобы проверить и отремонтировать как можно скорее.

4

Аварийные ситуации

- Предупреждения о парковке 233
- Чрезвычайные ситуации..... 234
- при вождении 234
- Двигатель не запускается 234
- Аварийный старт..... 235
- Перегрев двигателя..... 237
- Запасная шина и ящик для инструментов
- водителя 239
- Замена шины 240
- Буксировка автомобиля 246
- Плавкие предохранители..... 251
- Размещение укладки 253
- Вещи первой необходимости 253

Предупреждения о парковке

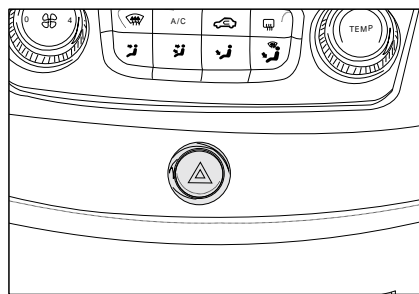

аварийного сигнала находится на центральной консоли, когда вы нажимаете этот переключатель, все световые сигналы поворота будут светиться одновременно.

Сигнальная лампа опасности

Функция предупредительной аварийного сигнала - напоминание о том, что водитель, который собирается приблизиться, догонит или превзойдет ваш автомобиль. Когда автомобиль нуждается в срочном ремонте или временной парковке на дороге, вы ДОЛЖНЫ использовать аварийный сигнал. Независимо от того, в каком состоянии находится переключатель зажигания, когда вы нажимаете аварийную аварийный сигнал, загорается индикатор. Переключатель

⚠ Внимание

- Аварийный сигнал всегда может работать независимо от того, вы едете или нет.
- Когда аварийный сигнал мигает, индикаторы поворота не работают.
- Пожалуйста, обратите большое внимания на использование аварийного сигнала транспортного средства.
- Пожалуйста, обратите больше внимания на использование аварийного сигнала при буксировке транспортного средства.

Чрезвычайные ситуации при вождении

Остановка двигателя на перекрестке

Если двигатель глохнет на перекрестке, установите трансмиссию на N передачу (автомобиль с коробкой автомат) или на нейтральную передачу (механическая коробка), затем переместите автомобиль в безопасное место. Если ваш автомобиль оснащен ручной коробкой передач, перейдите на 2ю или 3ю передачу и запустите стартер, не наступая на педаль сцепления, автомобиль может двинуться вперед.

Остановка двигателя при вождении

- > Замедляйтесь постепенно и двигайтесь прямо. Аккуратно переместите автомобиль в безопасное место.
- > Включите аварийный сигнал.
- > Перезапустите двигатель. Если двигатель не запускается, обратитесь в сервис службу JAC.

Двигатель не запускается

Двигатель не вращается или вращается с очень низкой скоростью

- > Если ваше транспортное средство с АТ, пожалуйста, переключитесь на передачу N или P, и потяните ручной тормоз.
- > Проверьте подключение батареи и убедитесь, что они чистые и фиксированные.
- > Подключите внутренний свет. Если при работе стартера свет слабый или мертвый, это означает, что батарея не имеет питания.
- > Проверьте подключение стартера и убедитесь, что он зафиксирован.
- > НЕ тяните или толкайте автомобиль, чтобы помочь запустить его, вы можете обратиться к инструкции по заводу авто.

Двигатель вращается, но не запускается

- > Проверьте объем топлива.
- > Проверьте всю соединительную часть катушки зажигания и свечи зажигания, когда ключ зажигания замкнут, и снова подключите ослабляющую часть.
- > Проверьте топливные трубки в моторном отсеке.
- > Если двигатель все еще не запускается, обратитесь в сервисный центр JAC.

Аварийный старт

Если аккумулятор разрядился, из-за чего двигатель не запускается, вы можете использовать кабель перемычку, чтобы запустить его с помощью аккумулятора другого автомобиля.

Обратите внимание на следующее:

> Перед тем, как приступить к работе с двигателем или моторным отсеком, обратите внимание на «Инструкцию по безопасности двигателя».

> Номинальное напряжение двух батарей должно составлять 12 В. Объем батареи (Ач) для питания не может быть меньше разрядной батареи.

> Вы можете использовать только кабель с перемычкой с достаточно большой секцией. Обратите внимание на инструкцию производителя кабеля.

> Вы можете использовать только перемычку с изолированным держателем электрода.

> Эти два автомобиля не должны соприкасаться друг с другом, или может возникнуть ток при

подключении положительного электрода.

> Разряженная батарея ДОЛЖНА быть подключена надлежащим образом в транспортной сети.

> Двигатель питающего транспортного средства должен вращаться.

> Убедитесь, что держатели электродов в соединении имеют достаточное металлическое касание.

Особенно для держателей, закрепленных на корпусе двигателя или автомобиля. Пожалуйста, замените замороженную или оттаивающую батарею, так как замерзание может вызвать трещину на корпусе аккумулятора. И кислотная жидкость батареи также может просочиться, что повредит автомобиль. Отрицательный электрод (-) подключается к кузову автомобиля, см. Рисунок.

Цветовые знаки перемычек

Кабель положительного электрода: обычно красный. Кабель отрицательного электрода: обычно черный, коричневый или синий.

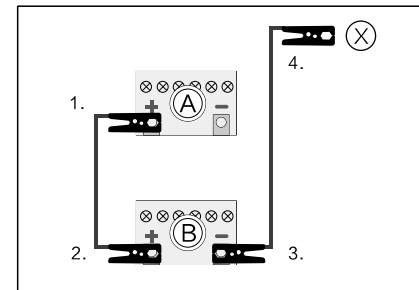

Кабель перемычки должен быть подключен в следующей последовательности:

> Один конец кабеля положительного электрода (+) должен быть подключен к положительному электроду (+) разрядной батареи А.

> Другой конец кабеля положительного электрода (+) должен быть подключен к положительному

электроду (+) аккумуляторной батареи В.

> Один конец кабеля отрицательного электрода (-) должен быть подключен к отрицательному электроду (-) аккумуляторной батареи В.

> Другой конец кабеля отрицательного электрода (X) должен быть подключен к металлической части, закрепленной на цилиндре двигателя или самом цилиндре двигателя разгружающего транспортного средства, и держаться подальше от разрядной батареи А.

⚠ Внимание

- Не заряжайте замороженный аккумулятор или это может привести к взрыву. Даже когда аккумулятор размораживается, кислота внутри может высыпаться и вызывать коррозионные повреждения.

- Замените замороженный аккумулятор на новый.

- Отрицательная клемма не может быть закреплена на любой части системы подачи топлива или тормозной трубы.

- Неизолированная часть терминала не может соприкасаться друг с другом.

Кабель перемычки на положительной клемме аккумулятора не может контактировать с электрическими деталями, так как это может привести к короткому замыканию.

- При подключении кабеля

перемычки не допускайте контакта с вращающимися частями двигателя.

- Не наклоняйтесь и не сталкивайтесь непосредственно с аккумулятором в случае коррозии.

- Держите открытый огонь или горящую сигарету подальше от аккумулятора, чтобы предотвратить взрыв.

- Не подключайте отрицательный кабель к отрицательному электроду аккумулятора, который обеспечивает питание, или электрическая искра может воспламенить взрывоопасный газ, вытекающий из аккумулятора.

Запустите двигатель, выполнив процедуры в разделе «Пуск двигателя». Если двигатель не запускается немедленно, остановите двигатель через 10 секунд и попытайтесь перезапустить двигатель через 30 секунд. Включите вентилятор и отопительный переключатель заднего стекла ветрового стекла, которые оснащены вспомогательным аккумулятором, чтобы уменьшить пиковое значение напряжения при демонтаже кабеля. При демонтаже кабеля выключите фары, или это может привести к повреждению лампы. Если двигатель работает, демонтируйте два кабеля в обратном порядке. Кроме того, неправильный запуск опасен. Во избежание травм или ненужного повреждения аккумулятора и автомобиля, пожалуйста, следуйте

процедурам запуска. Если у вас есть какие-либо сомнения, пожалуйста, обратитесь к профессионалам или в компанию по буксировки авто, чтобы запустить двигатель машины.

Внимание

- Запрещается запускать двигатель, буксируя автомобиль, или когда двигатель включен, автомобиль может внезапно тронуться вперед и ударить буксир.
- Не запускайте переключатель или автоматический автомобиль, толкая автомобиль в случае повреждения системы выхлопа газа или коробки передач. Пожалуйста, следуйте порядку запуска авто описанной в этой главе.

Перегрев двигателя

Когда термометр показывает, что двигатель перегревается, или когда вы чувствуете, что движущая сила опущена и слышите звуки стука, вы должны понимать, что двигатель перегревается. В этой ситуации вы должны:

- > В целях безопасности проехать на автомобиле до безопасного места и остановиться как можно скорее.
- > Переведите трансмиссию в положение «Р» (для автоматического автомобиля) или нейтральное положение (для автомобиля с переключением передач), потяните ручной тормоз и удалите кондиционер, если он работает.
- > Если хладагент вытекает или пар испаряется через капот, остановите двигатель и откройте капот, когда хладагент перестанет течь, и пройдут паровые испарения. Если хладагент или пар не выделяются, держите двигатель включенным, проверьте и

убедитесь, что работает вентилятор охлаждения. Если нет, остановите двигатель.

- > Проверьте, отсутствует ли ремень водяного насоса, если нет, убедитесь, что он затянут нормально. Если ремень в норме, проверьте, протекает ли хладагент из радиатора или шланга. (Если вы включили кондиционер, это нормально, если холодная вода течет из этих частей, когда вы останавливаете автомобиль).
- > Если ремень поврежден или утечка хладагента протекает, немедленно остановите двигатель и попросите ближайшую сервис службу JAC, помочь вам.
- > Если вы не можете найти причину, из-за которой возник перегрев двигателя, подождите, пока температура двигателя не вернется в нормальное состояние. Если хладагента недостаточно, аккуратно добавьте охлаждающую жидкость

в резервуар для воды и убедитесь, что уровень жидкости находится между верхним пределом и нижним пределом.

- > Запустите двигатель и внимательно следите за тем, перегревается ли двигатель снова. Если это так, обратитесь в ближайшую сервис службу JAC помочь вам.

Внимание

- Если автомобиль серьезно испытывает нехватку хладагента, это означает, что система охлаждения протекает. Пожалуйста, свяжитесь с сервис центром JAC, и попросите их провести проверку.



Когда двигатель работает, убедитесь, что ваши волосы, руки и одежда находятся вдали от охлаждающего вентилятора, ремешка или других вращающихся предметов во избежание случаев причинения вам вреда. Не включайте систему впрыска топлива, когда двигатель работает, или через 30 секунд после выключения двигателя. Когда двигатель просто перестает работать, шприц и насос высокого давления находятся под высоким давлением. Серьезный ущерб будет нанесен, если топливо впитывается в организм человека из-за утечки масла. Человек, использующий кардиостимулятор, не должен находиться рядом с ЭБУ или жгутом проводов в пределах 30 сантиметров, так как ток будет генерировать магнитное поле. Если двигатель горячий, не удаляйте крышку радиатора, или хладагент выплеснется и ошпарит человека.

Запасная шина и ящике для инструментов водителя

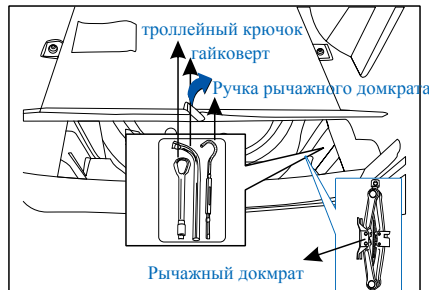

Запасная шина и коробка инструментов для водителя Refine S5 находятся в отсеке запасных шин под ковриком в багажном отделении. Вы можете получить эти инструменты, открыв багажник и подняв коврик.

⚠ Внимание

- Необходимо заменить запасное колесо до пола автомобиля с помощью специального исправления.
- Предупреждающий знак отражающего треугольника находится в инструментах вашего водителя. Если с вашим автомобилем возникнут некоторые возникающие ситуации, немедленно остановите автомобиль и поставьте знак в сторону дороги на 100 метров позади вашего автомобиля.
- Часто проверяйте давление запасной шины, чтобы убедиться, что она доступна во время аварийных ситуаций. Держите давление, соответствующее

верхнему пределу, чтобы оно было доступно при любых обстоятельствах.

- Подъемное гнездо, разработанное JAC, исключительно для вашего автомобиля. Общий вес автомобиля не может превышать верхний вес груза подъемного домкрата.
- Не используйте подъемное гнездо для подъема других автомобилей. Любое неправильное использование может привести к повреждению других автомобилей, подъему домкрата и больным людям.

Замена шины

Если шина спущена пожалуйста, замените ее, выполнив следующие действия.

⚠ Внимание

- Включите аварийный сигнал.
- Припаркуйте автомобиль на безопасном и твердом грунте.
- Попросите всех пассажиров выйти и оставаться на безопасном месте.
- Заглушите двигатель, удалите ключ и не запускайте двигатель, когда автомобиль поднимается.
- Поднимите ручной тормоз, вытащите его из коробки передач и используйте клин, дерево или камень, чтобы заблокировать шину, которая находится под другим углом шины, которую вы хотите изменить.
- Поместите предупреждающий знак треугольника в сторону дороги на 100 метров позади вашего автомобиля.

- Если вам нужно оставаться под автомобилем, чтобы сменить шину, убедитесь, что вы используете соответствующие предметы для поддержки автомобиля.
- Нарушение этих мер предосторожности может привести к повреждению автомобиля и травме.

Снять/переустановить запасную шину

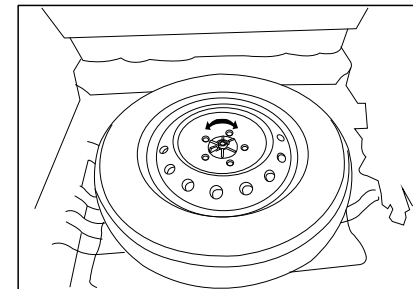

Отсоедините запасное колесо с помощью следующих процедур:

- > Откройте багажник.
- > Поднимите коврик.
- > Используйте гайковерт и отвинтите гайку крепления запасной шины.
- > Отсоедините запасное колесо.

Если вам нужно заменить запасную шину, следуйте обратному порядку.

Замена шины

Если шина спушена, когда вы едете, пожалуйста, следуйте рекомендациям ниже:

> Во время прямой езды отпустите педаль газа и медленно потяните.

Не используйте экстренное торможение, чтобы остановить автомобиль, или автомобиль потеряет контроль. Попытайтесь потянуться и остановиться на твердой и ровной земле.

> Когда автомобиль припаркован, включите аварийную сигнал, потяните ручной тормоз, переведите шестерню в положение Р (для автоматического автомобиля) или реверс (для автомобиля с переключением) и поместите предупреждающий знак треугольника.

> Попросите всех пассажиров выйти и остаться в безопасных местах.

> Замените шину, следуя приведенным ниже инструкциям. Эти процедуры также применимы для замены колес и замены плоской шины. Перед

заменой шины убедитесь, что рычаг переключения передач находится в положении Р или R, а ручной тормоз вытасчен.

> Если шина повреждена и ее необходимо заменить, пожалуйста, припаркуйте автомобиль на ровной земле без риска дорожного движения и измените шину.

Край крышки ступицы острый, и вы должны осторожно принять его, чтобы избежать царапин. Перед установкой шины убедитесь, что крышка и шина чистые, без грязи, гравия и смолы, или они будут влиять на герметичность шины. Использовать тряпку и воду, чтобы вытереть грязные вещи, есть. Если шина и колпак находится в плохом контакте, колесная гайка будет ослаблена, а шина будет срезана, что может привести к выходу из строя автомобиля и привести к тяжелым потерям.

1. Замена шины и инструменты

Выньте подъемный домкрат и запасное колесо из багажного ствола и достаньте ручку колесной гайки и ручку подъемного гнезда из комплекта принадлежностей.

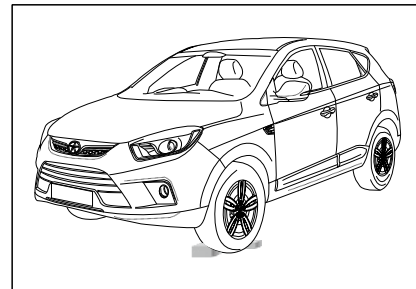

2. Установите шину

Чтобы автомобиль не катился вниз, когда он поднят, поместите объект блока под шину под противоположным углом.

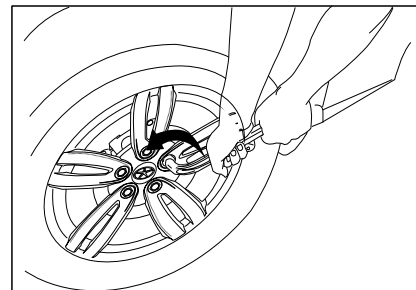

3. Завинтите колесный болт

Прежде чем автомобиль будет поднят, поверните гаечный ключ против часовой стрелки и отвинтите все гайки. Убедитесь, что гнездо зафиксировано гайкой. Чтобы получить максимальную силу рычага, зажмите торцевую сторону гаечного ключа, используйте равномерную силу и поверните гаечный ключ. Будьте осторожны, не удалите гайку, отвинтите ее с помощью половины или одного круга.

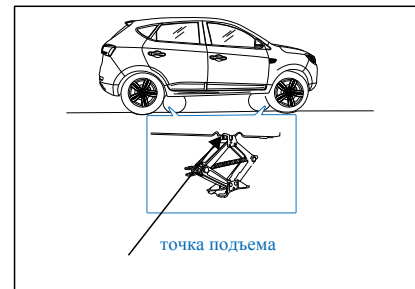

4. Установите рычаг подъема

Поместите подъемное гнездо на переднюю или заднюю часть подъема, которая ближе всего к замененной шине. Подъемная часть представляет собой панель, приваренную к раме автомобиля, с двумя утопленными деталями, которые могут направлять подъемный домкрат.

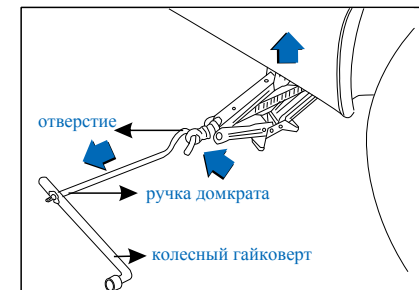

5. Поднимите автомобиль

Совместите рукоятку подъёмного гнезда и гаечный ключ вместе, следуя примеру на рисунке выше, и совместите подъёмный домкрат и ручку. Чтобы поднять автомобиль, поверните ручку по часовой стрелке. Перед поднятием автомобиля снова проверьте положение подъёмного гнезда, чтобы автомобиль не соскользнул.

Если вы разместите подъёмное гнездо на мягком грунте или песке, в случае обжата установите соответствующую пластину, блок или другие предметы. Поднимите автомобиль, пока шина не покинет землю и не станет на 30 мм выше земли. Перед снятием колесных гаек убедитесь, что автомобиль устойчив, не рискуя и не устанавливая шину. При установке запасной шины дорожный просвет должен быть больше, чем для снятия шины.

⚠ Внимание

- Используйте подъёмное гнездо, поставляемое только JAC, и убедитесь, что его можно использовать только для замены шин. Поместите подъёмное гнездо на сплошную ровную поверхность.
- Будьте осторожны при использовании подъёмного домкрата и обратите внимание, находится ли кто-то еще внутри или под машиной.
- Этого достаточно, если шина немного опустится. Это будет опасно, если дорожный просвет слишком велик.
- Это будет чрезвычайно опасно когда подъёмное гнездо скользит.
- Так что не держите автомобиль на подъеме слишком долго и не

встряхивайте автомобиль, когда его поднимают.

- Запасная шина предназначена только для аварийного использования. Вождение автомобиля будет нарушено, когда вы будете продолжать использовать запасное колесо.
- При использовании запасного колеса держите свою скорость до 80 км/ч.
- Цепь шины не может быть установлена на запасной шине.

⚠ При подъеме автомобиля с подъёмным домкратом, пожалуйста, не оставайтесь под автомобилем. Это будет чрезвычайно опасно, если автомобиль соскользнет вниз, что может привести к серьезным травмам или смерти даже. Удостоверьтесь, что никто не остается внутри автомобиля, когда вы поднимаете автомобиль с помощью подъёмного домкрата.

Край крышки ступицы острый, и вы должны осторожно принять его, чтобы избежать царапин. Перед установкой шины убедитесь, что крышка и шина чистые, без грязи, гравия и смолы, или они будут влиять на герметичность шины.

Использовать тряпку и воду, чтобы вытереть грязные вещи, есть. Если шина и колпак находится в плохом контакте, колесная гайка будет ослаблена, а шина будет срезана, что может привести к выходу из строя автомобиля и привести к тяжелым потерям.

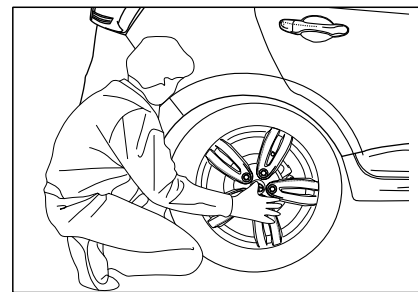

6. Замена шины

Используйте гаечный ключ, чтобы ослабить колесные гайки и снять их руками. Встряхните колесо и удалите его, положите его на землю в случае прокатки. Держите запасную шину и направьте крепежное отверстие в отверстие для болта. Вставьте шину и проскользните в неподвижную плоскость. Если это трудно сделать, вы можете направить отверстие над шиной на болт над крышкой и встряхнуть шину, чтобы другие крепежные отверстия фиксировались на болтах.

⚠ Внимание

- Возьмите периферию шины при снятии или установке шин, чтобы пальцы не раздавливались суппортом.

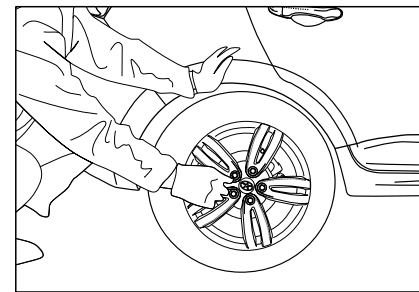

7. Установите колесную гайку

После установки запасной шины используйте свою руку, чтобы закрутить все гайки на крышке. Встряхните шину, чтобы убедиться, что все гайки зафиксированы, и снова закрутите их руками.

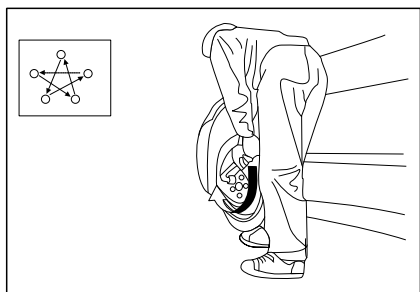

8. Опустите автомобиль и затяните гайки

Поверните ручку подъемного гнезда против часовой стрелки и поднимите автомобиль, поместите гаечный ключ, следуя примеру на рисунке и затяните все гайки. Убедитесь, что гнездо полностью зафиксировано на гайке. Не надавливайте на ручку или не используйте удлиненную трубную муфту. После затяжки всех гаек проверьте еще раз и убедитесь, что все гайки плотно затянуты. После замены шины попросите профессионального техника отрегулировать крутящий момент гаек на оговоренный.

Крутящий момент гайки колес: 100-120 Нм

После замены шины

Если у вас есть барометр вокруг вас, снимите крышку клапана и проверьте давление. Если давление воздуха ниже заданного значения, медленно двигайтесь в ближайшую точку обслуживания и накачивайте шину до указанного значения. Если давление воздуха выше предела, отрегулируйте его до указанного значения. После проверки и регулировки давления в шинах закрепите крышку клапана.

Неисправность крышки может привести к утечке воздуха. Если крышка потеряна, купите ее как можно скорее.

После замены шины закрепите плоскую шину до положения запасной шины и установите подъемное гнездо, ручку и инструменты обратно в положение.

⚠ Внимание

- Разместите подъемный домкрат, ручку подъемного домкрата и гаечный ключ, чтобы избежать трещин во время вождения. Проверьте давление воздуха в запасной шине как можно скорее. При необходимости отрегулируйте давление до указанного значения.

Буксировка автомобиля

Если вам требуется буксирное обслуживание, обратитесь в сервис центр JAC или профессиональную буксирную компанию для обеспечения безопасности автомобиля во время буксировки.

Кроме того, профессионалы будут знакомы с местными правилами, касающимися автомобильной буксировки.

Ниже приведены три распространенных метода для буксировки автомобилей:

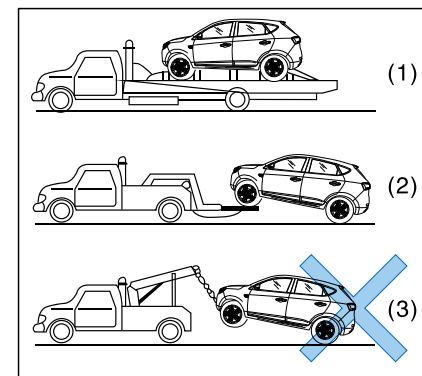

Пластиночное устройство

Операторы помещают ваш автомобиль в грузовик. Это лучший способ транспортировки вашего автомобиля, как показано на рисунке 1.

Колесоподъемное устройство

Буксировочный автомобиль вставляет два опорных рычага в нижнюю часть передних / задних колес, поднимает

два колеса от земли, а два других - на землю. Это приемлемый способ буксировки вашего автомобиля. Однако мы предлагаем не поднимать задние колеса с помощью этого метода.

Подъемное устройство

Буксировочные машины такого типа используют металлический кабель с крючком на одном конце, чтобы поднять переднюю / заднюю сторону вашего автомобиля, зацепив раму или часть подвески.

Этот способ может быть поврежден подвеской или рамой вашего автомобиля, поэтому это невозможно, как показано на рисунке 3. Если ваш автомобиль не может быть отбуксирован с помощью пластиночного устройства, пожалуйста, используйте устройство подъема колес и убедитесь, что это переднее колесо который поднимается. Если автомобиль может быть поднят только передними колесами на

земле из-за повреждения, следуйте приведенным ниже правилам:

Для ручной коробки передач

- >Потяните ручной тормоз
- >Сдвиньте шестерню в нейтральное положение
- >Переключите замок зажигания в положение «АСС», чтобы разблокировать рулевое колесо.

Для автоматической коробки передач

- > Если все колеса находятся на земле, автомобиль можно отбросить только спереди.
- > Убедитесь, что шестерня находится в положении Р.
- > Убедитесь, что замок зажигания находится в положении «АСС», чтобы обеспечить разблокировку рулевого колеса.
- > Водитель должен находиться внутри буксируемого автомобиля для управления рулем и тормозами.
- > Чтобы избежать повреждения автоматической коробки передач,

скорость должна быть ниже 25 км / ч, а расстояние буксировки должно быть в пределах 30 километров.

⚠ Внимание

- Если ваш автомобиль является полноприводной моделью, первый метод буксировки (пластинчатое устройство) является приемлемым, другие методы могут привести к повреждению системы передачи с полным приводом.

Меры предосторожности при аварийной буксировке

- > Держите умеренную скорость.
- > Потребление масла будет больше, чем обычно при буксировке автомобилей.
- > Чтобы обеспечить эффективность работы двигателя и эффективность зарядки аккумулятора, не используйте устройство с высокой передачей или перегрузкой.
- > Сохраняйте устойчивость автомобиля.
- > Проверьте давление воздуха на шине буксируемого автомобиля. Низкое давление повлияет на ваш контроль. Убедитесь, что запасная шина проверена.
- > При буксировке автомобиля встречный ветер и турбулентность принесут значительные эффекты. При прохождении больших транспортных средств, держите постоянную скорость и держите рулевое колесо прямо; если встряхивание ветра довольно тяжелое, замедлить скорость и удерживать

воздушную турбулентность встречных транспортных средств.

- > При использовании стояночного тормоза, особенно на склоне, поставьте блокировку.
- > объект под рулем, и переведите на передача 1, нейтральную (для автомобиля с переключением) или положение.
- > Избегайте внезапного рывка, ускорения и остановку при буксировке автомобилей. Также запрещается резкий поворот или изменение полосы движения.
- >Не толкайте педаль тормоза часто или слишком долго, или тормоз будет слишком горячим, а эффективность торможения будет ослаблено.
- > При движении по склону переключитесь на низкую передачу и используйте двигатель для торможения. При движении на длинных склонах переключитесь на низкую передачу и замедлите скорость, чтобы уменьшить изменения, вызванные перегрузкой или перегревом двигателя.

⚠ Внимание

- При буксировке автомобиля, если двигатель перегревается (индикатор водяного термометра находится в красной области), пожалуйста, примите следующие меры для решения проблем или уменьшения проблем.
- Отключение кондиционера замедляет скорость.
- Уменьшить скорость.
- Переключайтесь на низкую передачу при движении в гору.
- Остановите автомобиль, переведите шестерню в нейтральное положение и держите двигатель в режиме ожидания.

Аварийная буксировка

Если в аварийных ситуациях не имеется соответствующего буксировочного устройства, допустимо временно зафиксировать кабель или зацепить крюк аварийной буксировки на передней/задней стороне.

Перед автомобильным буксиром, пожалуйста, подтвердите соответствующие положения вашего региона. Спрос на разные автомобили будет варьироваться из-за разных правил.

Переднее положение буксировки

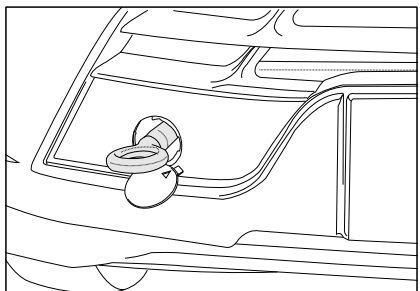

- > Передний буксирный крюк расположен на раме под моторным отсеком.
- > Откройте багажник и возьмите буксирный крюк из комплекта инструментов.
- > Нажмите на крышку крюка на переднем бампере.
- > Поверните буксирный крюк по часовой стрелке в отверстие до тех пор, пока буксирный крюк не будет полностью зафиксирован.
- > После буксировки, пожалуйста, своевременно отсоедините крюк и закройте крышку.

 **Внимание**

- Для этого метода необходим оператор для управления рулем и торможения внутри автомобиля.
- Этот метод доступен только на твердой почве, на небольшом расстоянии и скорости ниже 20 км / ч.
- Кроме того, колеса, ось, система привода, система рулевого управления и тормоза должны находиться в хорошем состоянии.

Положение задней буксировки

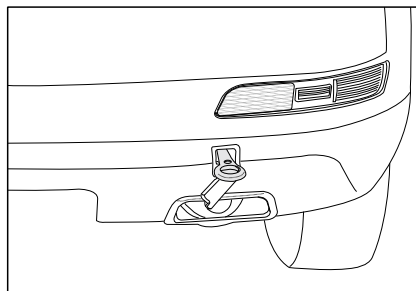

- > Откройте багажник и достаньте буксирный крюк из комплекта аксессуаров.
- > Откройте крышку крюка на заднем бампере.
- > Поверните буксирный крюк по часовой стрелке в отверстие до тех пор, пока буксирный крюк не будет полностью зафиксирован.
- > После буксировки, пожалуйста, своевременно отсоедините крюк и закройте крышку.
- > Во время буксировки автомобиля вы должны оставаться на высоком

уровне. Водитель должен оставаться на сиденье для управления рулевым колесом и тормозными устройствами. Ты можешь только буксируй автомобиль на твердой дороге с низкой скоростью на короткое расстояние, и вы должны убедиться, что перед буксировкой, когда колеса, оси, силовая передача, руль и тормозная система должны находиться в хорошем состоянии.

 **Внимание**

- Вы можете буксировать только транспортное средство, которое легче, чем вес брутто.
- В течение первого хода на 3000 км, пожалуйста, НЕ буксируйте другие транспортные средства, иначе это может повредить ваш двигатель или трансмиссию.
- Водители двух автомобилей нуждаются в частом общении друг с другом.
- Перед аварийной буксировкой проверьте и убедитесь, что крюк не треснул или не поврежден.
- Закрепите стальной канат и цепь на крюке.
- Чтобы избежать повреждения буксирного крюка, НЕ тяните автомобиль со стороны или с вертикальным углом, пожалуйста, буксируйте его прямо вперед.

- Длина стального каната и цепи должна быть менее 5 м. Вы можете связать белое или красное полотно посреди буксирной веревки (ширина должна быть около 30 см) для распознавания.
- Соблюдайте осторожность, чтобы во время буксировки не ослаблялся стальной канат или цепь.

Плавкие предохранители

Во избежание повреждения электрической системы вследствие короткого замыкания или перегрузки каждая цепь оснащена предохранителями. Если плавкий предохранитель расплавился и снова сжег за короткое время после смены нового, это означает, что для этой цепи существует ошибка, обратитесь в сервисный центр JAC, чтобы проверить причины, затем исправить систему и изменить новый предохранитель.

Используйте плавкий предохранитель с тем же током.

⚠ Внимание

- При замене предохранителей используйте рекомендованный тип. **НЕ ИСПОЛЬЗУЙТЕ** предохранители или замену (проложите проволоку из фольги), ток плавления которой превышает указанное значение, поскольку он не может защитить электрические устройства и цепь, или даже может вызвать пожар.
- **НЕ** меняйте местами предохранителей и реле.
- **НЕ** используйте предохранители с разным значением с меткой в соответствующих местах.
- **НЕ** используйте предохранители и реле без признания JAC.
- **НЕ** переустанавливайте систему цепи или не добавляйте связанные электрические устройства автомобиля.

Блок предохранителей в моторном отсеке

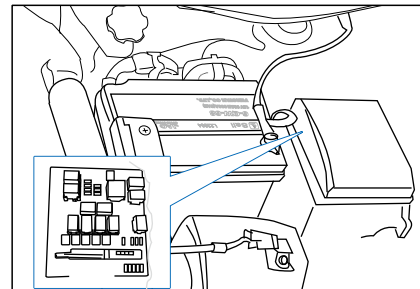

Этот блок предохранителей находится слева от машинного отделения.

- > Выключите зажигание и другие электрические устройства.
- > Нажмите стопорные пластины с двух сторон коробки, чтобы вынуть колпачок.
- > На внутренней стороне крышки есть палка с инструкциями. Клип для вынимания предохранителей находится рядом с предохранителями.
- > Если плавкий предохранитель расплавлен, замените его. Используйте клип для демонтажа или установки

предохранителей.

- > Пожалуйста, установите предохранители с одинаковыми ток плавления и убедитесь, что они плотно закреплены в канавке. Если он ослаблен, перейдите сервис-центр JAC для проверки и ремонта.

⚠ Внимание

- После проверки или замены предохранителей в моторном отсеке, плотно установите крышку коробки, или же туда может попасть вода, в которой может возникнуть электрическая неисправность.

Блок предохранителей для кабины

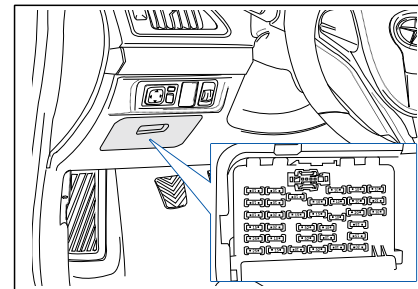

Этот блок предохранителей расположен в боковой панели в нижнем левом углу инструмента.

- > Опустите выключатель зажигания и другие электрические устройства.
- > Откройте крышку коробки.
- > На внутренней стороне крышки есть палка с инструкциями.
- > Проверьте демонтированный предохранитель, чтобы убедиться, что он расплавлен и его необходимо изменить.
- > Если вы найдете один расплавленный плавкий предохранитель, пожалуйста,

проверьте все остальные.

- > Установите новые предохранители и хорошо совместите их с канавкой. Если у вас нет запасных предохранителей, пожалуйста, купите один и тот же номер или замените предохранители с низким значением усилителя от других аксессуаров (например, CD, сигаретный свет и т. д.).

Размещение укладки

Чтобы достичь хорошего владения автомобилем, обратите внимание на равномерное распределение груза (пассажиров, багажа и другой укладки).

> Тяжелые предметы должны быть поставлены, чтобы быть ближе к спинке сиденья, и положить вниз или поместите их между передней и задней осями.

> Используйте защитный материал для обертывания резкого края предметов.

> Высота стеки не может превышать верхний край спинки.

Вещи первой необходимости

Поместите некоторые запасные части в автомобиль, чтобы помочь вам решить некоторые чрезвычайные трудности.

Первая помощь

Есть ножницы, повязка, клейкая повязка и т.д., которые могут гарантировать, что пострадавшего можно спасти в первый раз.

Треугольная отражательная пластина (Треугольник предупреждения)

В аварийной ситуации, когда транспортное средство должно быть остановлено на дороге для сбоя, вы можете поместить треугольную отражательную пластину на дороге, чтобы предупредить другие транспортные средства от приближения. Ваше транспортное средство оборудовано треугольной отражательной пластиной (предупреждающим треугольником), и оно расположено слева от запасного отсека шины в багажнике, и вы можете вытащить его, когда вам это нужно.

Датчик давления в шинах

При постоянном использовании шины будут терять некоторое давление. И это просто нормальное ношение, а не означает, что шина просачивается, поэтому вы ДОЛЖНЫ раздувать шину периодически. Проверьте давление в шинах в холодном состоянии, потому что давление будет возрастать вместе с повышением температуры.

Огнетушитель

Когда автомобиль возгорается

> Припаркуйте автомобиль в безопасном месте и выключите двигатель, чтобы потушить огонь огнетушителем.

> Огнетушитель является наиболее эффективным источником питания в течение предварительного времени.

> Чтобы уменьшить потери, вызванные пожаром, мы рекомендуем в любое время носить огнетушитель в вашем автомобиле для экстренного использования.

Методы работы огнетушителем

> Вытяните штифт поверх огнетушителя и НЕ НАЖМИТЕ рычаг внезапно.

> Цель в точке начала огня.

> Оставайтесь на расстоянии 2,5 м от искры, чтобы нажать рычаг, чтобы освободить огнетушащий агент. Если вы ослабляете рычаг, огнетушитель прекратит работу.

> Поместите сопло в сторону распылителя огня вперед и назад. Когда огонь вытаскивает, проверьте его внимательно, чтобы увидеть, возможно ли повторное затвердевание.

Технические данные

- ИНТС..... 257
- Основные параметры измерения транспортного средства..... 259
- Основные параметры и показатели функционирования 260
- Индекс пропускной способности 261
- Параметры устройств защиты 261
- Спецификация колес и шин; давление холодной воздуха 262
- Регулировка углов установки колес..... 262
- Топливная система 262
- Параметры мощности..... 263

ИНТС

В разных местах вашего автомобиля есть несколько ИНТС.

1. Идентификационный номер автомобиля (VIN)

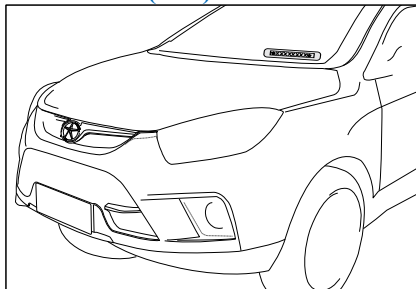

Этот ИНТС находится в пластине на левой верхней панели приборной панели.

2. Паспортная табличка

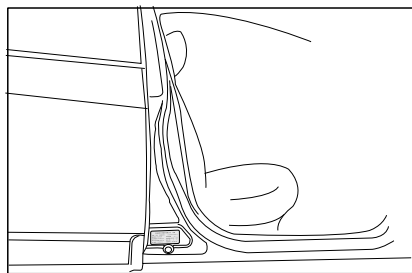

Паспортная табличка - это стойка кузова автомобиля, расположенная в нижней части передней правой двери. На паспортной табличке указаны ИНТС, номер двигателя, максимальная чистая мощность, номер шасси, перемещение, максимальная разрешенная общая масса, дата производства и т. Д.

3. ИНТС под сиденьем водителя

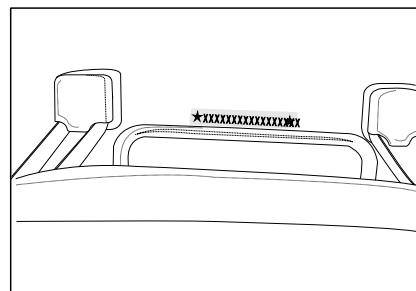

Этот ИНТС находится на перекладине под сиденьем помощника.

4. Серийный номер двигателя

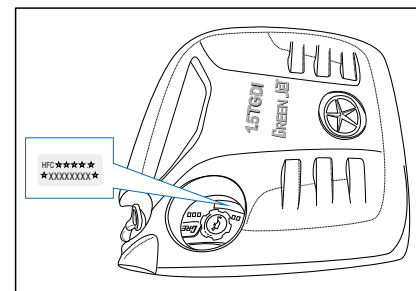

Серийный номер двигателя печатается на цилиндре двигателя, который находится рядом с индикатором уровня масла.

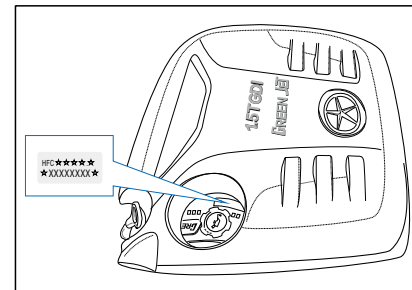

Серийный номер двигателя 1,5 TGD1 наклеивается на масляный фильтр.

Основные параметры измерения транспортного средства

Параметр	Единица измерения	Значения параметров
Полная длина	мм	4475
Полная ширина	мм	1840
Полная высота	мм	1670/1680(с багажником)
Колесная база	мм	2645
Протектор переднего колеса	мм	1590
Протектор заднего колеса	мм	1590
Объем багажника	л	505

Диаграмма 5-1

Основные параметры и показатели функционирования

Параметр	Единица измерения	Значения параметров	Значения параметров	Значения параметров
Модель	/	2.0T	2.0VVT	1.5TGDI
Модель мотора	/	HFC4GA3.1D	HFC4GA3.3D	HFC4GA1.6D
Максимальная чистая мощность	KW	118	100	120
Номинальная мощность / скорость	KW/rpm	130/5200	100/5500	128/4850-5500
Номинальный момент / скорость	N.m/rpm	265/(2000-4000)	180/(3000-4500)	128/(1500-4500)
Диаметр цилиндра x перемещается	mm	85x88	85x88	75x84.8
Скорость холостого хода	r/min	800±30	750±30	700±30
Водоизмещение	ml	1997	1997	1499
Максимальная скорость	km/h	190	180	180
Расход комбинированного масла	L/100km	8	8.5	7.6

Диаграмма 5-2

Индекс пропускной способности

Параметр	Единица измерения	Значения параметров
Угол приближения	(°)	≥26
Угол вылета	(°)	≥22
Рампа	(°)	≥19
Минимальный дорожный просвет	(mm)	210
Максимальная проходимость (1-я передача)	(%)	≥30%
Минимальный радиус поворота	(m)	≤5.5

Диаграмма 5-3

Параметры устройств защиты

Параметр	Значения параметров
Материал	PP+EPDM(оболочка бампера)
Состав	Внедренный
Размер (mm)	Ширина x длина x толщина: перед: 1831x697x2.8; зад: 1833x636x2.8
Внешность	Тип U
Соединение	Болты

Диаграмма 5-4

Спецификация колес и шин; давление холодной воздуха

Шины	Стандартные шины	Запасное колесо
Тип	215/70 R16	Полный размер
	225/60 R17	
	225/65 R18	
Давление воздуха (кра) Диаграмма 5-5	2 50 ± 10	2 50 ± 10

Регулировка углов установки колес

Параметры	Передние колеса	Задние колеса
	Общее схождение	0°± 0.2° (0±2.4mm)
Односторонний схождение	0°± 0.1° (0±1.2mm)	0.1°± 0.1° (1.2±1.2mm)
Колесный развал	-0.5°± 0.5°	-1.0°± 0.5°
продольный наклон поворотного шкворня	4.02°± 0.5°	/
наклон поворотного шкворня	12.91°± 0.5°	/

Диаграмма 5-6

Топливная система

Объем масляного бака	55L
Уровень выбросов	Euro IV /Национальный IV(E V)

Диаграмма 5-7

Параметры мощности

Название	Марка	Объем				
Модель	/	2.0T 6MT	2.0V V T SMT	2.0T 6DCT	1.5T GDI 6MT	1.5T GDI 6DCT
Неэтилированный бензин	93 # или выше (национальный 92 # или выше)	55L	55L	55L	55L	55L
Охлаждающая жидкость двигателя	Longfan 9 # -45 °	7.5L	7.5L	7.5L	9L	9L
Масло КА	Pentosin FFL-2	/	/	7.1L	/	7.1L
Масло КМ	SAE 75W/90 GL-4	3L	2.1L	/	3L	/
Моторное масло	От -30 ° C до 30 ° C SAE 5W / 30 SJ и выше; Выше 20 ° C (температурная зона) SAE 5W / 30 S J и выше -10 ° C до 25 ° C SAE 10W / 30 SJ и выше от -25 ° C до 40 ° C SAE 1 0 Bт / 30 SJ и выше	5.5L	4.5L	5.5L	4.7 L	4.7 L
Тормозная жидкость	DOT4	0.4L	0.4L	0.4L	0.4L	0.4L

Диаграмма 5-8

Автомобильная Компания JAC оставляет за собой право на изменение данной инструкции по эксплуатации без предварительного уведомления.

Anhui Janghuai Automobile Group Co., Ltd.

Завод-изготовитель ТОО "СарыаркаАвтоПром" Республика Казахстан, 110000, г. Костанай, ул. Промышленная, 41
Номер горячей линии: 55-88. (На территории Республики Казахстан звонок бесплатный)